

Vezetékes villanyszerelési rendszer

Intelligens otthon & épület megoldások



ELKO EP, Holding

Az ELKO EP vállalat immár több mint 25 éve meghatározó villamosipari szereplő a lakossági és ipari megoldások területén egyaránt. 2007-től iNELS márkanév alatt fejlesztjük és gyártjuk saját épületautomatizálási rendszerünket.

Vállalatunk jelenleg közel 240 dolgozót alkalmaz, 70 országba exportálja termékeit, és 16 országban van jelen saját leányvállalattal. Komoly értéknek tartjuk, hogy termékeink fejlesztése és gyártása vállalaton belül történik. Egyebek mellett ennek is köszönhető, hogy megrendelőink igényeit hosszú évek óta gördülékenyen, megbízhatóan elégítjük ki. Cégünk 2012-ben elnyerte az Év Vállalkozása országos verseny második helyezését, és bebiztosította stabil helyét a csehországi TOP100 vállalat listáján.



TÉNYEK ÉS STATISZTIKÁK

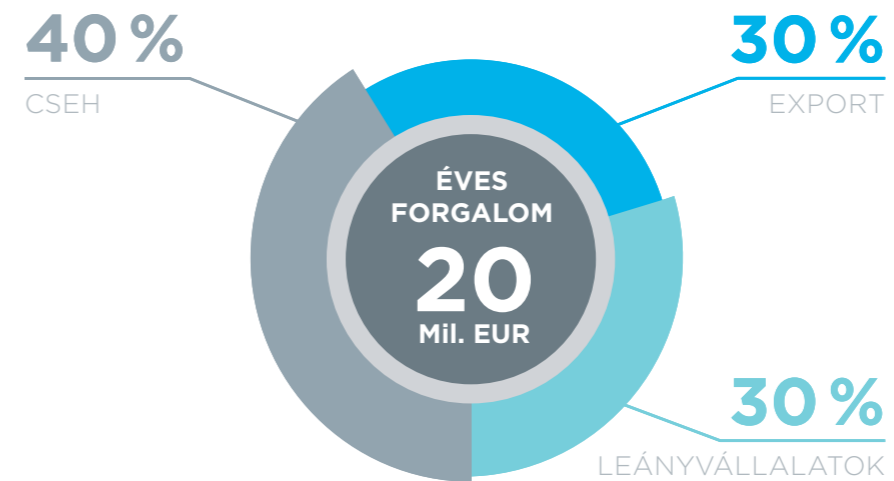

16
LEÁNYVÁLLALAT
VILÁGSZERTE

70
EXPORT
ORSZÁG

240
ALKALMAZOTT

5 000
iNELS TELEPÍTÉS

12 000 000
IPARI TERMÉK

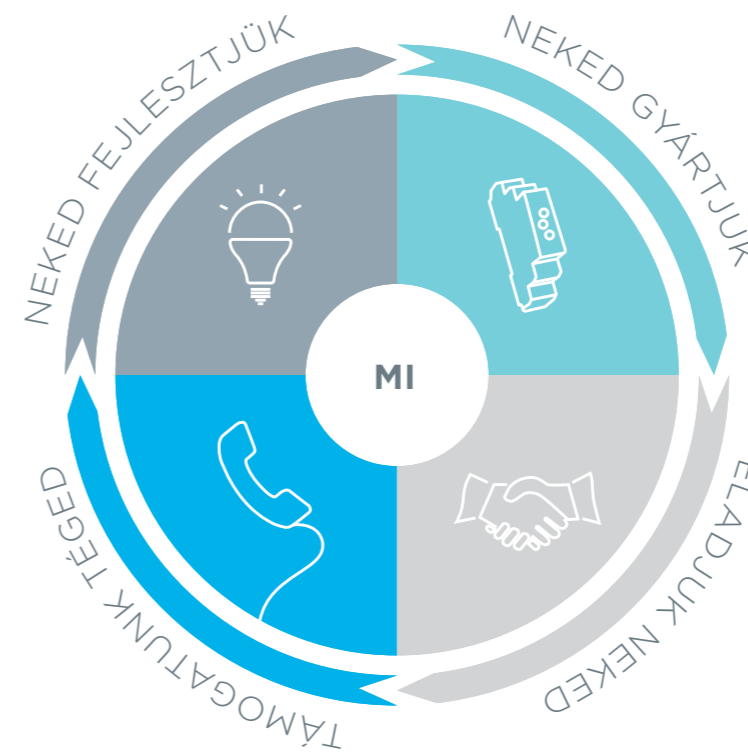

www.inels.hu

Miért jó egy Smart Home?

Az otthonok és egyéb épületek modern villanszereléssel szemben támasztott elvárásai az utóbbi időben számottevően megváltoztak. A megtakarítás, a biztonság, a kényelem és a felhasználóbarát vezérlés egyre hangsúlyosabbá válik.

Ezzel párhuzamosan, az otthonokban és épületekben található technológiák és felszerelések száma is folyamatosan növekszik, amihez természetesen igazodik a különböző vezérlő rendszerek száma is. A felhasználók egyre jobban igyekeznek elkerülni az olyan, különböző technológiákat, amelyek nem képesek egymással kommunikálni. Hiszen ilyen esetben az épületben lejátszódó folyamatok kevésbé hatékonyan működnek. Ráadásul ezen technológiák pusztá beszerzése is igen költséges.

A megoldás egy otthon - és épületautomatizálási rendszer, amelyet iNELS-nek neveztünk el. Az iNELS legnagyobb előnye, hogy rendkívül sokféle technológiát képes kezelni, amihez egy egységes felhasználói felületet is biztosít. Az iNELS segítségével - amellett, hogy mentesülünk az eltérő technológiák külön-külön történő kezelésétől - a felhasználó egy egyszerű vezérlővel (pl. okostelefon, tablet, TV) központilag és távolról is irányíthat minden, a hálózathoz csatlakoztatott eszközt.

Az iNELS-rendszer segítségével szinte minden szükséges funkció irányítása, ellenőrzése és egymással összehangolt működése megoldható, mint pl. fűtés, világítás, árnyékolók, biztonsági rendszer, füstérzékelők, házitelefonok, kamerák, háztartási- és konyhai berendezések, energiafogyasztás mérők és sok más érzékelő és készülék. A kereskedelmi célú épületek esetében a fenti funkciók mellett az iNELS képes még pl. a beléptető rendszer vagy a hotel menedzsment rendszer integrálására is.



Megtakarítás

- a HVAC rendszer hatékony szabályzásával akár 30% megtakarítás is elérhető
- a világítás vezérlése és szabályozása akár 15 % megtakarítást eredményez
- a cél, az épület hatékony üzemeltetése és hogy mindig megfelelő hőérzetet és hangulatvilágítást érzünk el



Biztonság

- a rendszer a biztonságra is ügyel; mozgásérzékelőkkel, beléptetőrendszer kezelésével, tűzjelző rendszerrel, füst- és hőérzékelőkkel, a kaputelefonokhoz való hozzáféréssel, kártyaolvasókkal és biztonsági kamerákkal
- ezek az eszközök nagymértékben növelik az épületben tartózkodók és a lakók biztonságérzetét



Kényelem

- az egész rendszert kényelmesen, egy felületről vezérelhetjük - számítógépről, okostelefonról, tabletről, vagy vezérlő egységről.
- a központi-, és távoli vezérlés lehetősége kiváló módja az épület hatékony működtetésének, amellett, hogy állandóan kapcsolatban lehetünk azzal.



Integráció

- az alapkoncepció az, hogy az összes technológiát integrálni tudjuk egy rendszeren belül, a cél pedig, hogy egységes felhasználói felületet biztosítsunk ezek számára
- más gyártók technológiáinak rendszerbe történő integrálása számos előnnyel jár és a köztük történő kommunikáció az épület működésének hatékonyságát is növeli.



Automatizáció

- az épületben zajló folyamatok automatizálása pozitív hatással van a hatékony működésére és a felhasználói kényelemre
- az érzékelők használatával, illetve más rendszerrelérkező információk alapján automatizálható többek közt a HVAC rendszer, a világítás, és a redőnyvezérlés



Rugalmasság

- a rendszer rugalmassága a modularitásban és a felhasználói igényekre adott gyors - és szerkezeti átalakítást nem igénylő - reagálási képességében rejlik.
- a vezérlés típusa könnyen módosítható, a lakók megváltozott igényeinek megfelelően. (pl. az épület funkciójának megváltozásakor.)

Egy rendszer, egy applikáció, az élhető házért

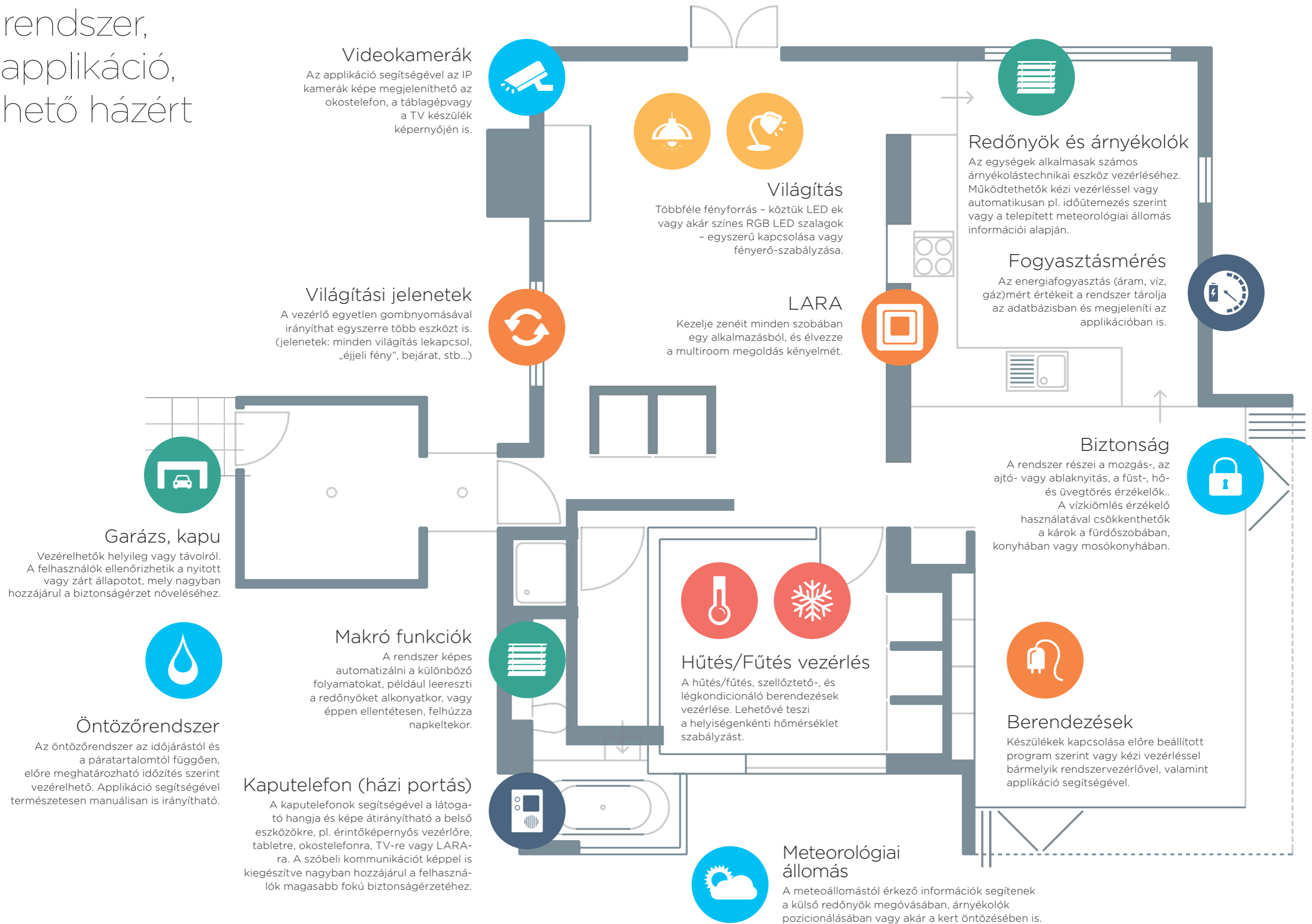

Többféle vezérlési lehetőség

Az iNELS rendszerben számos vezérlési lehetőség áll rendelkezésre és, mivel a különböző technológiák egymáshoz kapcsolódnak, a felhasználó maga választhatja meg a vezérlések koncepcióját.

A koncepció kiválasztásánál elsősorban az épület jellege és az ennek megfelelően kiépített villamosági hálózat a meghatározó. Más szempontok kerülnek megfontolásra egy lakás vagy villa vezérlésénél és megint mások egy hotel komplexumban vagy irodaépületben. A kezelési módnak a kívánt kényelmet kell nyújtania a felhasználó számára, ugyanakkor egyszerűnek és könnyen kezelhetőnek is kell maradnia.

Általában az alábbi vezérlési lehetőségek közül választhatunk, melyeket kombinálva többszintű irányítási rendszer alakítható ki. Egyszerű, helyiségenkénti fali kapcsolós vezérléstől a hotelszobák vagy tárgyalók számára igazán érdekes lehetőségeket kínáló érintőképernyős paneleken át az okostelefon/táblagép applikációkig, egészen a komplex épületeknél teljes menedzsmentet és ellenőrzést biztosító webes alkalmazásokig.

Az iNELS rendszert az alábbi eszközökkel vezérelheti:



Fali vezérlő

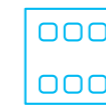

Üveg fali vezérlő controller



Érintőképernyős vezérlő



Okostelefon



iTP - iNELS Touch panel



BMS szoftver



Fali vezérlő

- prémium megjelenésű, intuitív vezérlő, mely használható egyszerű kapcsolóként, fényerőszabályzóként, és redőnyök vezérléséhez
- hőmérséklet mérés és állapot jelzés
- a funkciók könnyűszerrel módosíthatóak



Üveg fali vezérlő

- luxus üveg kivitel fekete vagy fehér színben
- RFID olvasóval ellátott verzió is elérhető (hotel kártyaolvasó)
- érzékeli a környezeti megvilágítás intenzitását
- gomb érintés visszajelzése rezgéssel



Érintőképernyős vezérlő

- dizájn elem, mely luxust visz otthonába és életre kelt bármilyen belső teret
- hőmérséklet-korrekció, RGB vezérlés, "jelentek"
- "hotel opció", zenelejátszás
- színes, 3,5 " TFT kijelző



Okostelefon

- az iHC (iNELS Home Control) alkalmazás egységes kezelőfelületet biztosít az összes hálózatra kötött eszközhöz
- távoli vezérlés az Interneten keresztül
- az iHC alkalmazás tökéletesen megfelelő méretű
- ingyenes letöltés Google Play vagy App Store áruházakból



iTP - iNELS Touch panel

- az iNELS rendszer vezérlésére szolgál otthona kényelméért
- használhatja az Android és iHC alkalmazásokat, vagy az edzés és tárgyalóteremi foglalási rendszert.



BMS szoftver

- hatalmas kereskedelmi célú épületek esetében az iNELS-rendszer kész a BMS (BAS) vagy PMS-be történő integrációra
- nyílt kommunikációs protokolljának köszönhetően az iNELS-rendszer valóban univerzálisan felhasználható

Milyen épülettípusokhoz alkottuk az iNELS-rendszert?

A vezetékes iNELS BUS rendszer moduláris felépítésének és rugalmasságának köszönhetően szinte minden épülettípusnál alkalmazható. A tér kihasználásának megfelelő és hatékony megtervezése számos előnyt hordoz magában a hagyományos kábelezéssel szemben. Ezen nem változtat a tény, hogy az eszközök nagy része, a rendszer, beleértve a vezetékeket, a felhasználó számára gyakorlatilag láthatatlanok. Célunk megkönnyíteni az emberek életét, amellett, hogy a környezetünkre is gondolunk.

A tapasztalatok és ügyfeleink projektjei folyamatosan bizonyítják, hogy az iNELS-rendszer ugyanolyan hatékonyan telepíthető kisebb, viszonylag egyszerű villanszerelést igénylő bérleményekbe és lakásokba, mint hatalmas hotelekbe vagy akár kereskedelmi célú komplexumokba. Minden épülettípusra léteznek szabványosított megoldásaink, de a rendszerpartnereink természetesen kínálhatnak egyedi igényekhez igazodó megoldásokat is, egyedi árazással. Az iNELS-rendszer moduláris felépítése és a rugalmassága emellett széles körben kínál új koncepciókat és megközelítési lehetőségeket a különböző projektek kapcsán.



Okos szettek

Vezeték nélküli szettek, melyek bemutatják, mennyire megkönnyíti életét egy automatizált épület, és mennyire egyszerű lehet annak vezérlése.

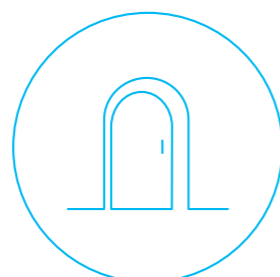

Lakások

A füst-, vízkömlés- és mozgásérzékelők telepítése nagy mértékben megnöveli a biztonságérzetet. A hangulatvilágítás, a színek és a fényerő szabályozásának lehetősége növeli a komfortérzetet.



Családi házak

Napjainkban az árnyékolástechnika hatékony menedzselése nem csak a házban uralkodó fényviszonyok beállításának lehetőségét hordozza magában, hanem a fűtés/hűtés költségeinek csökkentését is.



Villák

A hűtő/fűtő rendszerek hatékony kezelése nem csak a kívánt hőfok fenntartása, de az energiaköltségek minimalizálása miatt is nagyon fontos.



Szállodák/hotelek

A rendszer a szállodai lakosztályokhoz való hozzáféréseken kívül széles körben biztosít vendég jelenlét alapú automatizált funkciókat is, külön hangsúlyt fektetve a hatékony energiafelhasználásra is.



Üzlethelyiségek

A teljesség igénye nélkül, a sport és wellness centerekbe, éttermekbe, irodákba, tárgyalótermekbe, múzeumokba, gyárakba és raktárakba is számos megoldást kínálunk.



LAKÁSOK

Vigyázzon szeretteire és értékeire!

A többféle vezetékezési megoldás mellett az iNELS-rendszer számos opciót kínál az épületek működtetésére, melyek egyszerűbbé teszik lakóik életét és fokozzák biztonságérzetüket. A rendszer egyik legnagyobb előnye a rugalmasság, amit mindenki - felhasználók, tulajdonosok, kivitelezők - értékeli.

A konyha egy sor berendezéssel ellátott szoba, ami nélkül az ember el sem tudná képzelni életét. Az előnyök mellett, melyeket pl. a főzőlap, elektromos vízforraló és kenyérpirító nyújtanak, ezek az eszközök számos kellemetlen szituációt is előidézhetnek. Mivel az ilyen helyzetek nem fordulnak elő rendszeresen, így bekövetkezésük esetén a meglepetés ereje miatt még kellemetlenebbek lehetnek. Ahhoz, hogy megakadályozzuk, vagy legalábbis számottevően csökkentsük egy esetleges káresemény mértékét, nagyban hozzájárul, ha füstérzékelőt telepítünk, amely vészjelzést küld, parázs vagy égés miatti füst terjedésekor.



Kombinált érzékelő

DMD3-1

A DMD3-1 egy mennyezetre szerelhető kombinált érzékelő. A készülék két kommunikációs interfésszel rendelkezik: iNELS BUS és DALI. Az eszköz a passzív infravörös tartományban érzékel.



Mozgásérzékelő

MD-100

Jelenlét alapú világítás vezérlést vagy riasztást tesz lehetővé. Tájékoztatást küld az épületbe történő behatolásról SMS-ben vagy hívás útján.

Szobák/lakosztályok

Megfelelő légkör egyetlen érintéssel

Hosszú ideig a világítás vezérlése mindössze a FEL/LE kapcsolásra korlátozódott. Az iNELS emellett még egy sor lehetőséget kínál felhasználóinak az automatizált folyamatoktól a megtakarításokon át az egyszerűen beállítható hangulatvilágításig.

Fényerőszabályzás, „világítási jelenetek” és szín választás: ez a három összetevő teljes szabadságot biztosít a felhasználó számára bármilyen enteriőrt is óhajtson beállítani. Az aktuális tevékenységhez legjobban passzoló légkör kiválasztásának lehetősége kellemes kényelmet biztosít, főleg, ha egyetlen érintéssel beállítható egy előre beprogramozott „jelenet”. Csak a felhasználtól függ, hogy az egyes „jelenetekhez” – pl. olvasáshoz, relaxáláshoz, TV nézéshez vagy barátok/családtagok látogatásánál – milyen beállításokat társít, a fényintenzitás vagy a színek tekintetében. Minden „jelenet” tökéletesen személyre szabható és bármikor – akár használat közben is – egyszerűen változtatható szoftveres átprogramozás útján, szerkezeti beavatkozás nélkül.

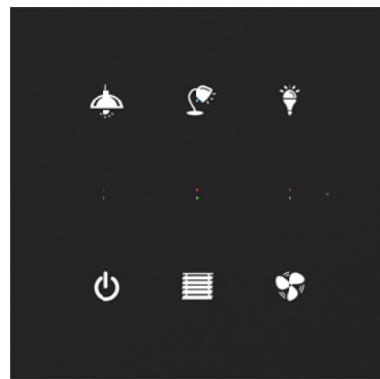

Üveg fali vezérlők

GSB3

Luxuskivitelű üveg fali vezérlők három változatban, 4, 6 vagy 8 gombbal, fekete és fehér színekben. Érzékelik a környezeti fényviszonyokat is és több ikon közül is választhatunk.



Érintőképernyős vezérlő

EST3

Érintőképernyős vezérlőegység 3,5"-os kijelzővel, 3 vezérlő felülettel. Az elsővel a helyiség hőmérséklete szabályozható, a másodikkal a színes RGB szalagok és a harmadik képernyőn a 4,6,9 vagy 12 gombhoz rendelt funkciókat vezérelhetjük.



Társasházak

Az iNELS összehozza az embereket

A modern villanyszerelési megoldások nem csak a 4 fal közé (tehát egy lakásra) korlátozódnak. Az igazi előnyei akkor mutatkoznak meg, amikor elhatározzuk, hogy kihasználjuk a rendszerben rejlő teljes potenciált, azaz ha nem csak egy lakásba, hanem az egész házba telepítjük.

A modern IP kaputelefonok olyan lehetőségeket kínálnak, amelyek hagyományos analóg kaputelefon rendszerekkel nem valósíthatók meg. Ha egy kamerás IP kaputelefont helyezünk el az épület bejáratához, azzal komoly emelkedést érünk el a biztonsági szint terén. A házitelefonok (Intercom) kapcsolódnak az egyes lakásokba telepített iNELS rendszerekhez. Egy IP kaputelefonról érkező hívásra (valaki becsenget), a LARA Intercom egységen keresztül tudunk válaszolni. A készüléknek meglepő méretei és funkciói vannak. A kapcsolónyi méretű berendezés internet rádióként és zenelejátszóként funkcionál, emellett kétirányú kommunikációt tesz lehetővé az egyes egységek és a kaputelefon között, a kamera képátvitelét is beleértve. A felhasználó így ellenőrizheti a bejáratnál álló személy kilétét, amely az egység legjellemzőbb biztonsági szolgáltatása.

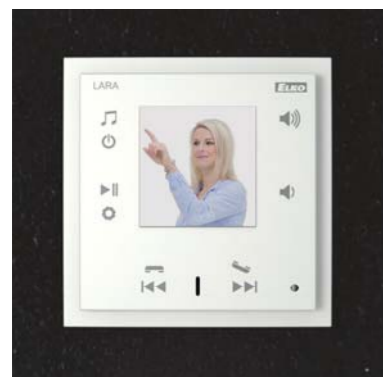

LARA Intercom

Bejövő hívás fogadására alkalmas készülék, a kaputelefon kamerájának képét isbeleértve. Lehetőség van közvetlenül a LARA Intercom egység előlapján található gombokkal kinyitni az ajtót és beengedni valakit az épületbe.

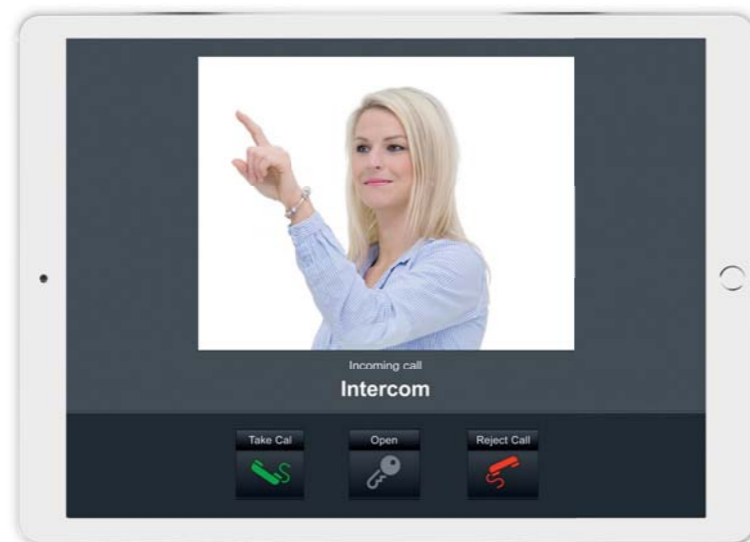

iHC alkalmazás

A hívásokat a falra szerelt érintőképernyős központi vezérlőegységre – amellyel az egész intelligens rendszert vezérelhetjük – telepített iNELS Home Control alkalmazáson keresztül is fogadhatjuk.

Kaputelefon & belső kommunikációs rendszer

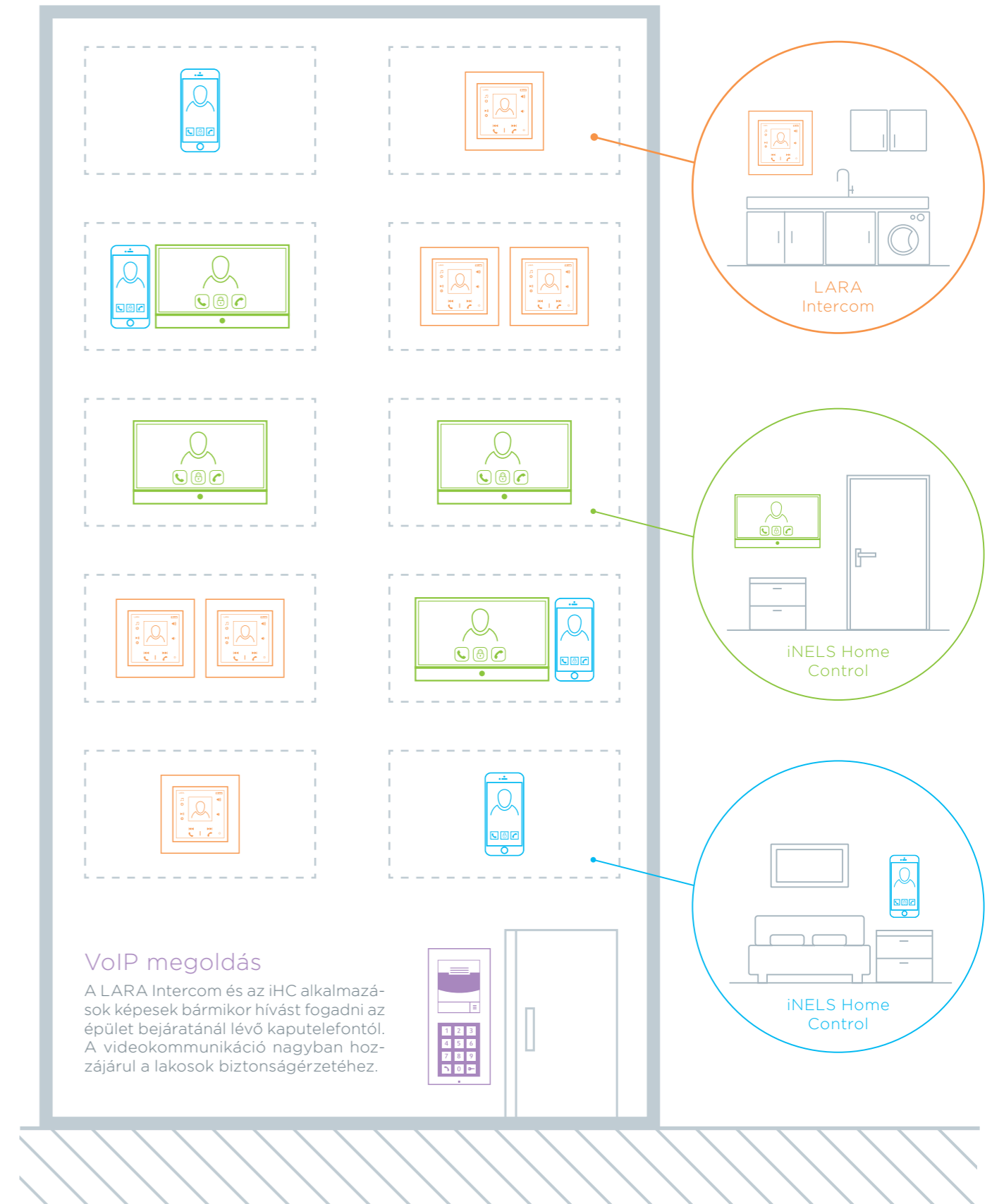

Házak

Automatizált folyamatok, a beérkező és érzékelt információk alapján.

Az árnyékolástechnikai eszközök -úgy, mint a redőnyök, zsaluziák, napellenzők - hatékony kezelése nem csak a ház fényviszonyai miatt nagyon fontos, hanem azért is, mert hozzájárul a különböző évszakoknak megfelelő hatékony hűtés-fűtés szabályzáshoz, amely így potenciális és komoly megtakarítási forrás lehet.

A helyi fali kapcsolókkal történő redőny vagy zsaluzia kezelése szabványosan működik; rövid gombnyomásra az egyes lécek dőlési szöge állítható, hosszabb gombnyomásra pedig a teljes redőny leengedése/felhúzása történik. Az iNELS-rendszer lehetővé teszi, hogy a redőnyöket, sötétítőket vagy napellenzőket egyedileg vagy akár csoportba szervezve vezéreljük. Az egyes gombok (vagy ikonok az applikációban) megnyomásával a "jelenetek" vezérelhetők. Az "árnyékoló csoportok" is a vezetékezésbe történő kézi beavatkozás nélkül, egyedileg állíthatók/módosíthatók.

A vezérlés igazán érdekes módjait az automatikusan időzített programok és egy kinti időjárás érzékelő állomás telepítése hozza el. Így a redőnyök automatikusan működnek majd - a rendszer a nap állásának megfelelően állítja a redőny léceinek dőlési szögét vagy vezérli a redőnyt (visszahúzza a napellenzőt), amikor a szél ereje egy kritikus szintet meghalad. Ezenkívül képes jelezni az öntözőrendszernek, hogy esik-e az eső.



Klíma szenzor

Klíma érzékelő D WTF

A professzionális időjárás érzékelő állomás nyolcféle mérést tesz lehetővé a kinti időjárás tekintetében - eső, szél, hőmérséklet, relatív páratartalom, szürkület, fényerő intenzitás kelet/dél/nyugat. Az eszköz ADC3 egységekkel csatlakozik a rendszerhez.

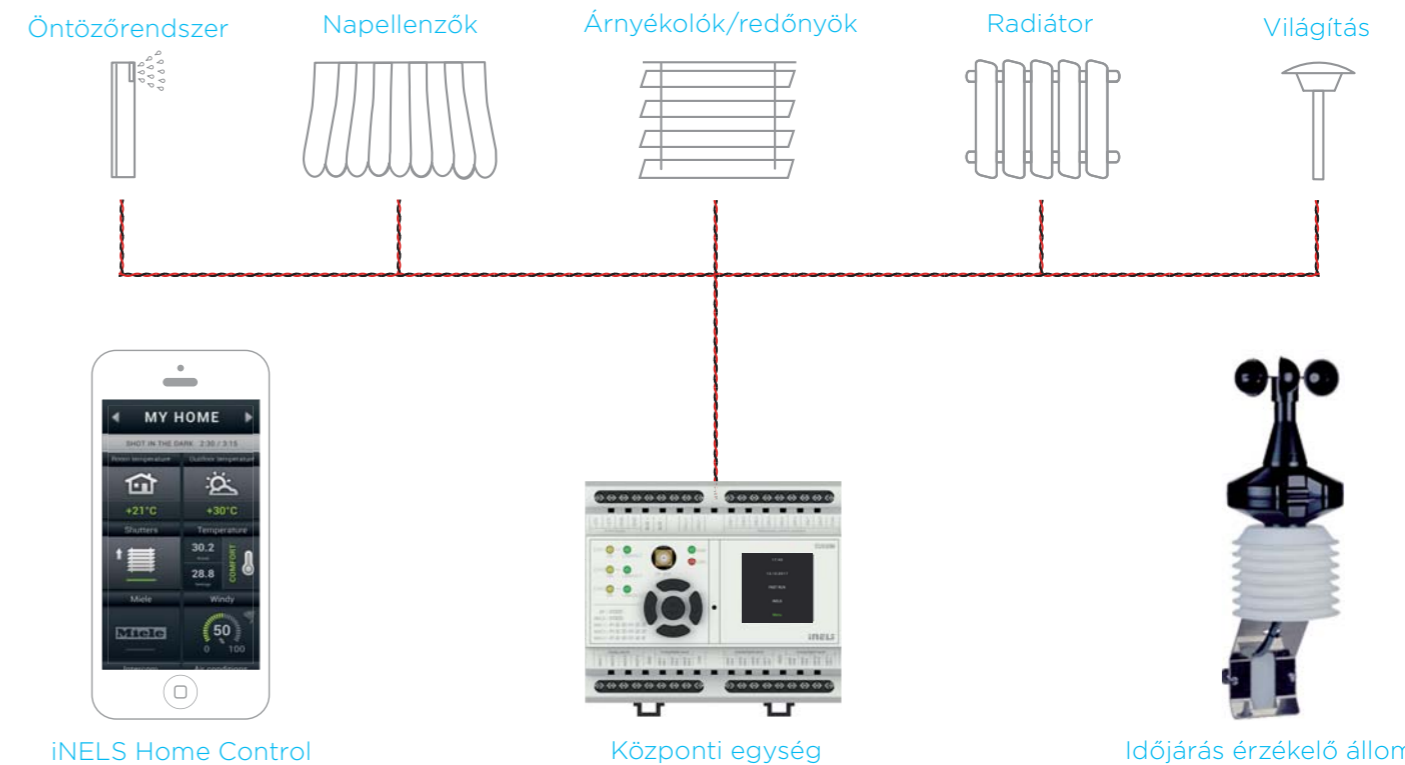

Villák

Helyiségenkénti fűtésszabályozás

Az iNELS megoldásainak köszönhetően mindig, minden szobának a megfelelő hőmérsékletet biztosítja. Általa a “hatékony energia menedzsment” jelentése: a lehető legnagyobb megtakarítást elérni az energiaköltségek terén.

Egy ház vagy egy villa hűtése/fűtése egy - a felhasználó által - előre beállított, szobánkénti programon keresztül, teljesen automatikusan valósulhat meg. Az intelligens vezérlés hatalmas előnye, hogy a hűtő/fűtő berendezések között kölcsönös kommunikációt biztosít, amely így kizárja azt a lehetőséget, hogy a ház egyszerre fűtsön és hűtsön, amely oly gyakorta előfordul, ha a két rendszert egymástól függetlenül telepítették.

A felhasználó mindig ellenőrzése alatt tarthatja a villát és bármikor állíthatja a hőmérsékletet, amikor csak szükségét érzi. Ehhez a termosztátot manuálisan, helyileg vagy távolról, az iNELS Home Control alkalmazáson keresztül érheti el.

A rendszer lehetőséget biztosít a felhasználó számára, hogy vizuálisan is megjelenítse a fogyasztását, így a számlákat is mindig teljes ellenőrzése alatt tarthatja.



iTP - iNELS Touch panel

Sokoldalú érintőképernyős vezérlőpanel a háztartási készülékek teljes vezérléséhez, kompatibilis a vezeték nélküli és a BUS-os, vezeték nélküli rendszerekkel.



Fűtés

Képernyő a fűtés/hűtés vezérléshez, amely számos opciót tesz lehetővé a kívánt hőmérséklet beállítására a felhasználó igényeinek megfelelően.



Légkondicionálás

A teljes integrációnak köszönhetően ez a képernyő a légkondicionálás vezérlésének számos lehetőségét teszi lehetővé. Az iNELS-rendszer több tucat gyártó berendezéseit képes kezelni.



Energiamérés

Könnyűszerrel megjeleníthetők a különböző energia fogyasztások, így a felhasználók a számlákat is könnyebben kézben tarthatják.

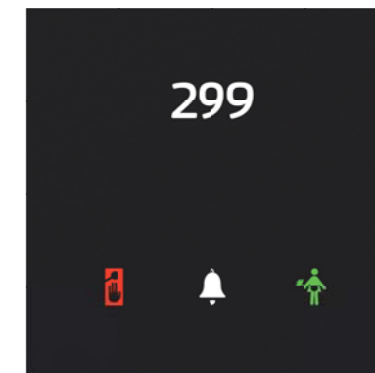

Üveg kártyaolvasó

GCR3-11/B

Elegáns kivitelű RFID kártyaolvasó a szobák bejáratához, melyen helyet kapott a csengőgomb, valamint a „Ne zavarjanak” és a „Takarítást kérek” jelzések. A beépített relének köszönhetően közvetlenül vezérelheti az ajtózárat.

Hotelek/Szállodák

Garantáltan otthon érzi majd magát

Az iNELS vendégszoba kezelésére irányuló megoldását úgy alakítottuk ki, hogy a vendégek számára is elősegítse a kifejezetten otthonos környezet kialakítását. A szobák mindig kellemes hőmérséklettel fogadják a vendégeket, és a vezérlésük annyira egyszerű, hogy bárki könnyűszerrel kialakíthatja az alkalomhoz legjobban illő atmoszférát.

Minden részlet a tökéletes elégedettségi szinthez járul hozzá és ezek közül az első, amellyel a vendég először találkozik, az RFID kártyaolvasó - a szobába történő belépéshez - vonzó, üvegből készült egység, amely garantáltan elnyeri a vendég tetszését. A kártyaolvasók elegáns fekete vagy fehér dizájnban érhetők el. Az érintőképernyős vezérlő a szoba megfelelő légkörének beállításához nyújt felhasználóbarát felületet, amellyel a hőmérséklet, világítás, árnyékolás és multimédia lejátszás vezérelhető. Úgynevezett „jelenetek” is aktiválhatók például a szobába való érkezésre, vagy távozásra stb. Az iNELS megoldása elsődlegesen a vendégek kényelmére fókuszál, de emellett az összes technológia és eszköz hatékony menedzselésére is koncentrál, amellyel így hozzájárul az energiafogyasztás csökkentéséhez is.



Multifunkciós érintőképernyős panel

Biztosítja a lehetőséget a világítás, árnyékolók, „világítási jelenetek” és a multimédia vezérléséhez. 3,5"-os kijelzővel és felhasználóbarát kezelőfelülettel.

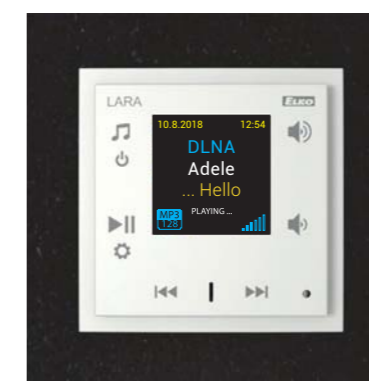

LARA Rádió

Kompakt eszköz, amely Internet rádió és zenelejátszó egység is egyben. A LARA egységnek hála, minden vendég pont úgy érzi majd magát, mintha csak otthon volna.

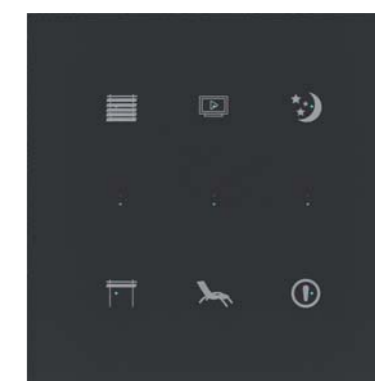

Éjjeli panel

Személyre szabható érintőgombos vezérlő - megoldás a világítás és más eszközök vezérléséhez, különböző „jelenetekhez”, mint például könyv olvasáshoz, relaxáláshoz, TV nézéshez. Master OFF (minden kikapcsol funkcióval).



Sport – és wellness létesítmények

Csak magával kell majd törődnie

A nagyközönség által sport-, és relaxációs tevékenységre használt létesítmények esetében is a fő hangsúly a felhasználóbarát kezelőfelületen van, de funkcionalitását tekintve egy nagyon sokrétű rendszerről van szó; a beléptető rendszer vezérléstől, az automatizációig, a világításvezérléstől egészen az audió/videó tartalmak egyéni, helyiségenkénti elosztásáig, illetve a központi – és távvezérelhetőségig.

Az iNELS kielégíti mindezeket az igényeket. Az RFID kártyaolvasó lehetővé teszi a vendégeknek, hogy önállóan irányítsák a létesítmény egyes részeit, előre meghatározott szabályok szerint, például a konkrét és szükséges szolgáltatások alapján. Természetesen a jelenlét alapú automatikus világítás vezérlés is megoldott egy ilyen létesítményben. Szinte végtelen az iNELS-rendszer által kínált lehetőségek száma például a világításvezérlésre; a wellness centerekben széles körben használt szín-, és fényerő szabályozás lehetőségét is felkínálja a különböző „jelenetekhez”. A különálló szobák, helyiségek között megoszthatjuk a zenétet, a Video-zónáról központilag, egy egységgel biztosíthatunk TV adást és videó tartalmat a NAS külső tárhelyről. A recepcióról vagy más központi helyről nemcsak a fenti lehetőségeket felügyelhetjük, de akár a kamerákat és biztonsági-jelző/riasztó rendszert is.



DALI/DMX átalakító

EMDC-64M

Az egység egy átalakító az iNELS rendszer és a digitális DALI és DMX protokollt használó eszközök között. Az EMDC egységnek köszönhetően gyönyörű világítási „jeleneteket” hozhatunk létre például egy wellness centerben.



Éttermek

A légkör az egyedi igényeknek megfelelően, egyszerűen változtatható

A világítási “jeleneteknek” köszönhetően az iNELS-rendszer képes a megfelelő hangulatvilágítást biztosítani egy étteremben vagy bárban. Nem csak a fényerő egy bizonyos szintre történő beállítására képes, de akár színek variálására is RGB LED szalagok és spotlámpák segítségével.

A különböző zónákhoz tartozó hőmérsékletet is beállíthatjuk, a vendégek és alkalmazottak mozgásának és tartózkodási helyének megfelelően. A nemrégiben megnyitott iNELS Café Prágában, még arra is képes, hogy a terítéket is az alkalomhoz igazítsa, attól függően, hogy céges ebédről, romantikus vacsoráról vagy buliról van-e szó. Az ételt közvetlenül az asztalon található érintőképernyőről rendelhetjük meg. Természetesen a zene és videók is minden helyiségben elérhetőek – még a mellékhelyiségekben is.



Fényerőszabályzó egység

DA3-22M

Sokoldalú kétszornás fényerőszabályzó, LED-ek, ESL és RLC fényforrások fényerőszabályzásához és a kívánt hangulat megteremtéséhez.



Fényerőszabályzó egység

DCDA-33M

Háromcsatornás fényerőszabályzó egység 12–24V DC tápfeszültségű egyszínű és RGB LED fényforrásokhoz használható, indirekt világításhoz.



Kapcsoló egység

SA3-04M

Nem csak a fényforrások fényerősségét és színét állíthatjuk. Az iNELS több SA3 egységet kínál, melyek bármilyen fényforrás kapcsolására alkalmasak.



Történelmi építmény

Vezeték nélkül érkező segítség

Az iNELS-rendszer előnyei az olyan történelmi épületeknél is kihasználhatók, ahol a színpadi megvilágítás, minőségi levegő áramoltatás, az épület védelme és kiállítások lebonyolításának lehetősége is megtalálható a villanszereléssel szemben támasztott követelmények között.

A BMS (Épület menedzsment rendszer) segítségével lehetőség nyílik a vezeték nélküli vezérlőegységeket időjárás-, és páratartalom érzékelőkkel kombinálni. Ez főleg olyan építményeknél hasznos, ahol az építmény eszmei értéke miatt nincs lehetőség a falakban és csempékben bármilyen szerkezeti módosítás végrehajtására. A nyilvánosan látogatható kör-, és bemutató utak, tárlatvezetések esetében még arra is van lehetőség, hogy okostelefon applikációk segítségével az adott helyiséghez igazodó megjegyzéseket, hanganyagokat és videókat mutassunk a látogatóknak az Audio vagy Video zónákban.

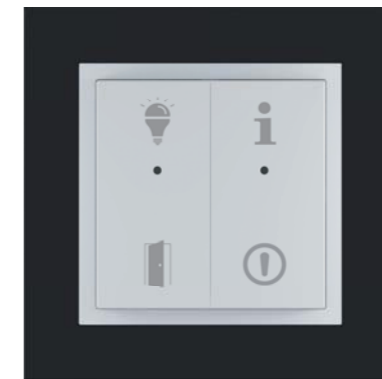

Nyomógombok

RFWB/WSB3

“Jelenetek” vezérléséhez (világítási, zene, vetítés) lapos, vezeték nélküli kapcsolók használhatók, amelyek az egyedileg tervezhető emblémáknak köszönhetően egyszerű vezérlést tesznek lehetővé.



Vezeték nélküli távirányító & 4-gombos vezérlő

RF Pilot/RF Key

A hordozható RF Key és RF Pilot vezérlők ideálisak azon helyiségek eszközeinek vezérléséhez, amelyekben szerkezeti beavatkozás nem kivitelezhető.

Irodaházak/Irodák

Hatékony beléptető rendszer

A rendszer, amely az épületbe, illetve a helyiségekbe történő belépést felügyeli, kulcsfontosságú az emberek, a tulajdon és az információ védelmének érdekében. Az olyan technológiák, mint a világításvezérlés, HVAC és redőnyvezérlés automatizálása pedig a megfelelő munkakörnyezet biztosításában játszik nélkülözhetetlen szerepet, amellett, hogy az energia hatékony felhasználásában is segít.

Az elegáns üveg dizájnban készült RFID kártyaolvasók telepítése biztosítékot nyújt arra, hogy csak a megfelelő felhatalmazással rendelkező személy lép be az egyes zónákba. Ez az esemény az egyes munkahelyi "jelenetekhez" is köthető, mint például a reggeli "munkába érkezés". További központi téma lehet még az egyes tárgyalók lefoglalásának és a bennük zajló eseményekhez igazított "jelenetek" (pl. üzleti találkozó, előadás, videó vetítés stb.) automatizálása.

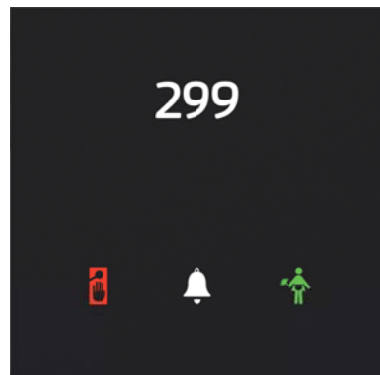

Üveg kártyaolvasó

GCR3-11/B

Elegáns kivitelű RFID kártyaolvasó a szobák bejáratához, melyen helyet kapott a csengőgomb, valamint a „Ne zavarjanak” és a „Takarítást kérek” jelzések. A beépített relének köszönhetően közvetlenül vezérelheti az ajtózárat.



Mozgásérzékelő

DMD3-1

A mennyezeti mozgásérzékelő a látóterében érzékelt mozgás hatására kapcsolja a világítást. A beépített fényérzékelő által mért értékek alapján automatikusan szabályozza a világítás intenzitását.





Gyáracsarnokok, raktárépületek

Világításvezérlés a költségek visszaszorításáért

A gyáracsarnokokban és raktárépületekben az automatizálás terén általában a hatékony Világításvezérlés a legfőbb kérdés. Az iNELS rendszer lehetővé teszi a világítótestek vezérlését és ellenőrzését (saját BUS, DALI, vagy DMX).

A lámpák vezérelhetőek időprogram, emberi jelenlét, kinti, természetes fényviszonyok vagy területi szükségletek alapján - ezek a vezérlési módszerek természetesen kombinálhatóak is. Ellenőrzéshez, megfigyeléshez használható biztonsági kamerarendszer. Az iNELS segítségével a felhasznált energia mérése is lehetővé válik, ideértve a kritikus értékek figyelését, és időszakas riportok készítését is.



DALI/DMX átalakító

EMDC-64M

Az eszköznek hála lehetőség nyílik kiterjedt DALI világítási rendszerek működtetésére, például egy raktárban, ahol zónák hozhatóak létre és cserélgethetőek is, éppen az aktuális szükségleteknek megfelelően.



Analóg/Digitális átalakító

ADC3-60M

Az Analóg/Digitális átalakítók többféle szenzortól érkező analóg jel átalakítására szolgálnak. Így a fényerő intenzitás érzékelők vagy levegő minőség érzékelők is könnyűszerrel csatlakoztathatóvá válnak.



Kapcsoló egység

SA3-012M

A kapcsoló egységek minden projekt alapját képezik, és a kimenetek számának köszönhetően az SA3-012M kapcsolóegység egy igazán költséghatékony megoldást kínál a nagyobb projektekhez.

A legkomplexebb rendszer

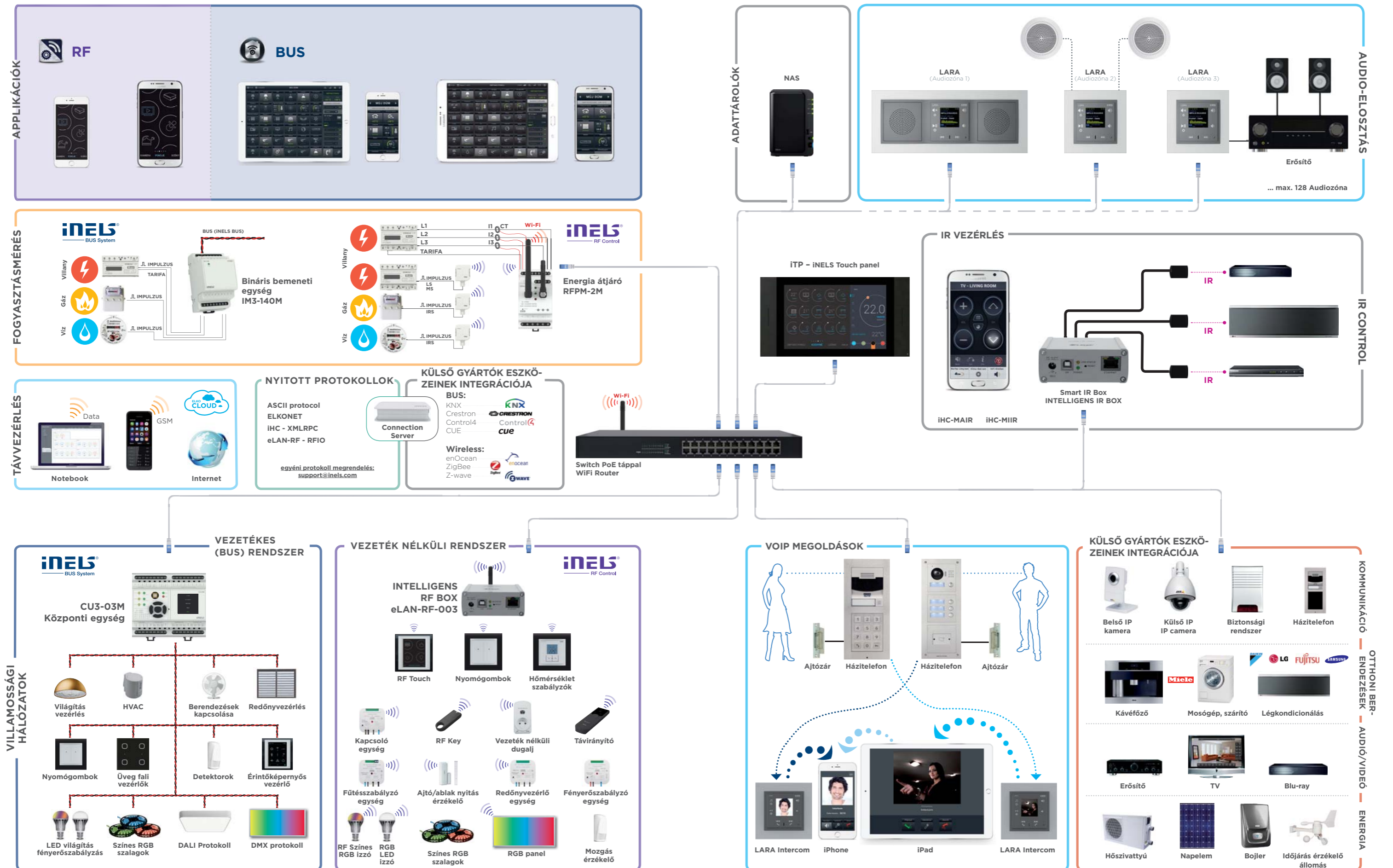

Vendégszoba kezelő rendszer

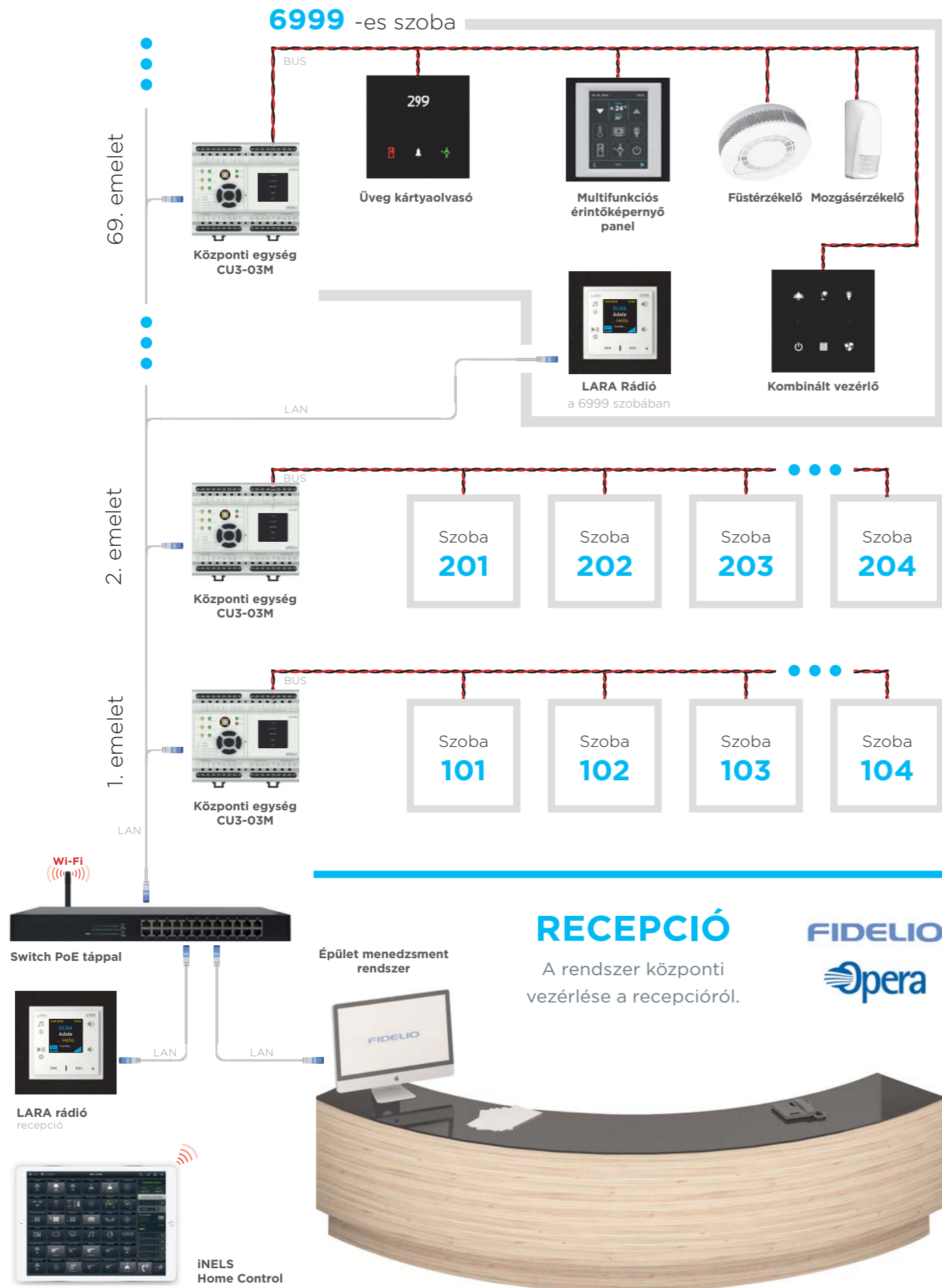

Házitelefon & videotelefon & audió

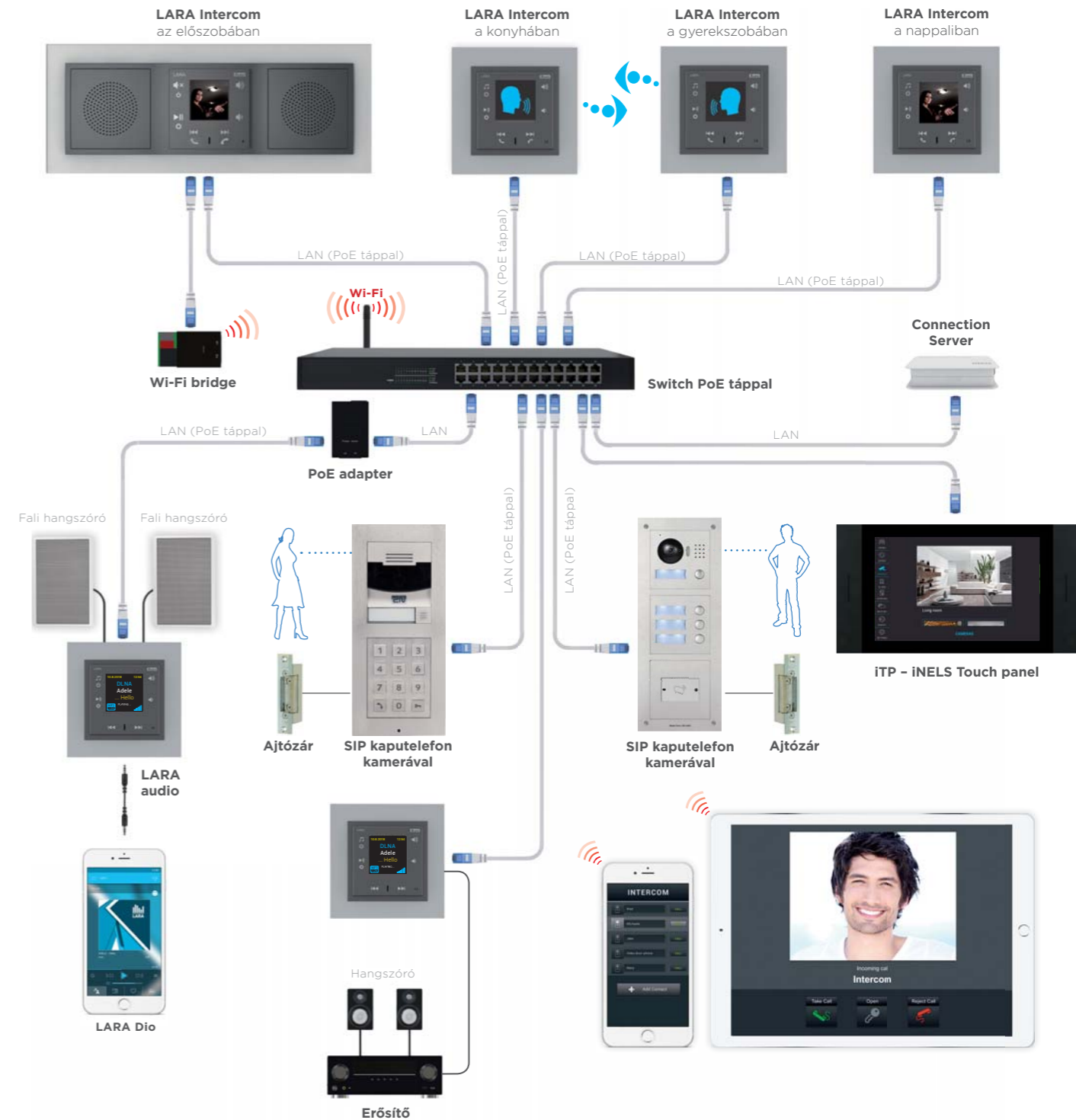

LARA Intercom funkciók:

- videotelefon - kommunikáció az IP kaputelefonokkal (audio)
- Intercom - kommunikáció a házon belüli többi LARA egységgel
- rádió - internet rádióadások lejátszás
- zene - mp3 formátumú zenék lejátszá-

sa okostelefonról, MP3 lejátszóról (3,5 mm-es Jack aljzat az előlap alján).

LARA audio kimenetek:

- belső hangszóró 2x 10 W/8Ω
- kimenet: 2x 1V

iNELS VoIP megoldás:

- lehetővé teszi a kommunikációt:
 - LARA Intercom egységek
 - IP kaputelefonok
 - videózónák
 - iHC okostelefon alkalmazások
 - iHC tablet alkalmazások között

IP kamerák

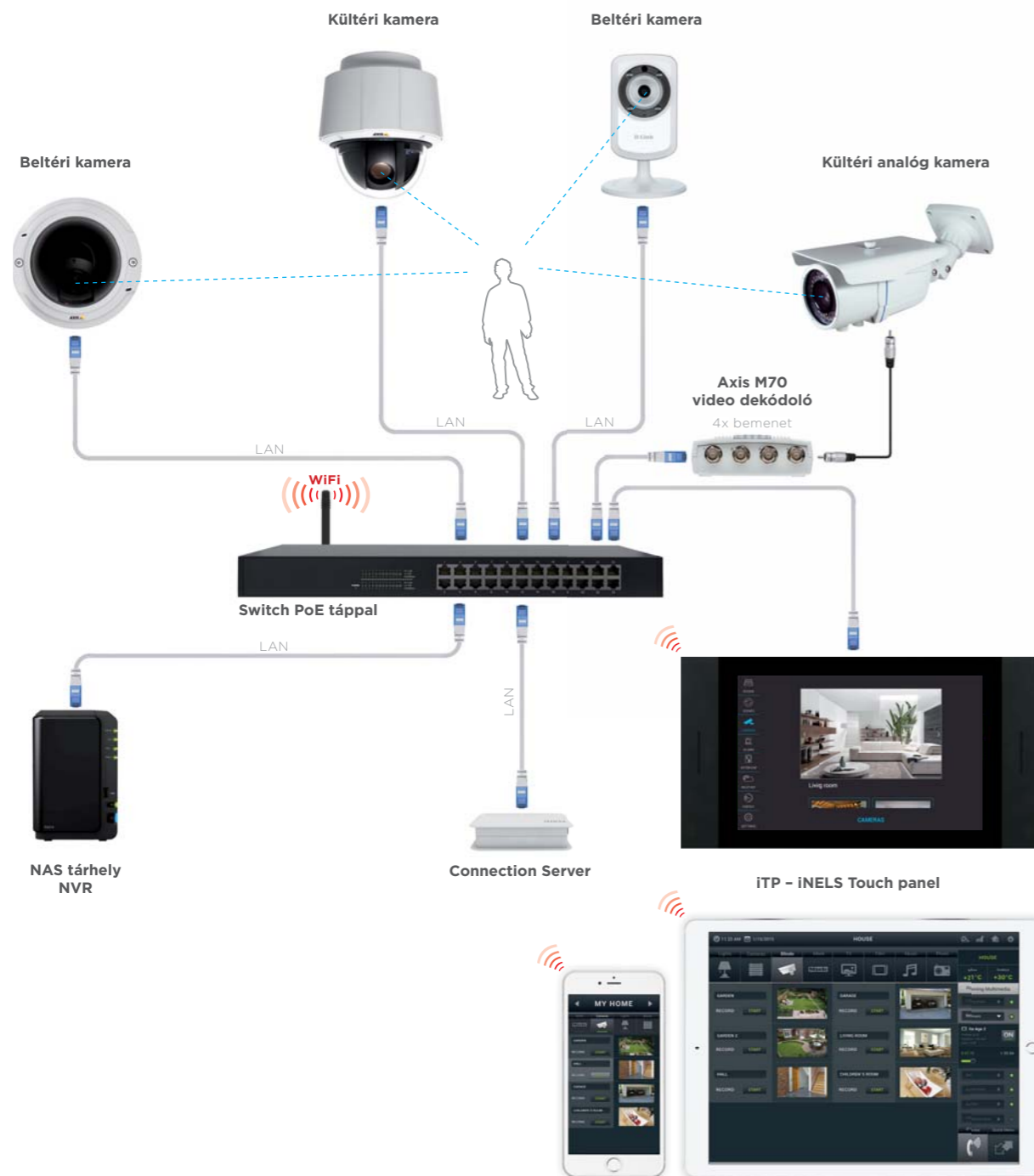

Légkondicionálás & szellőztetés

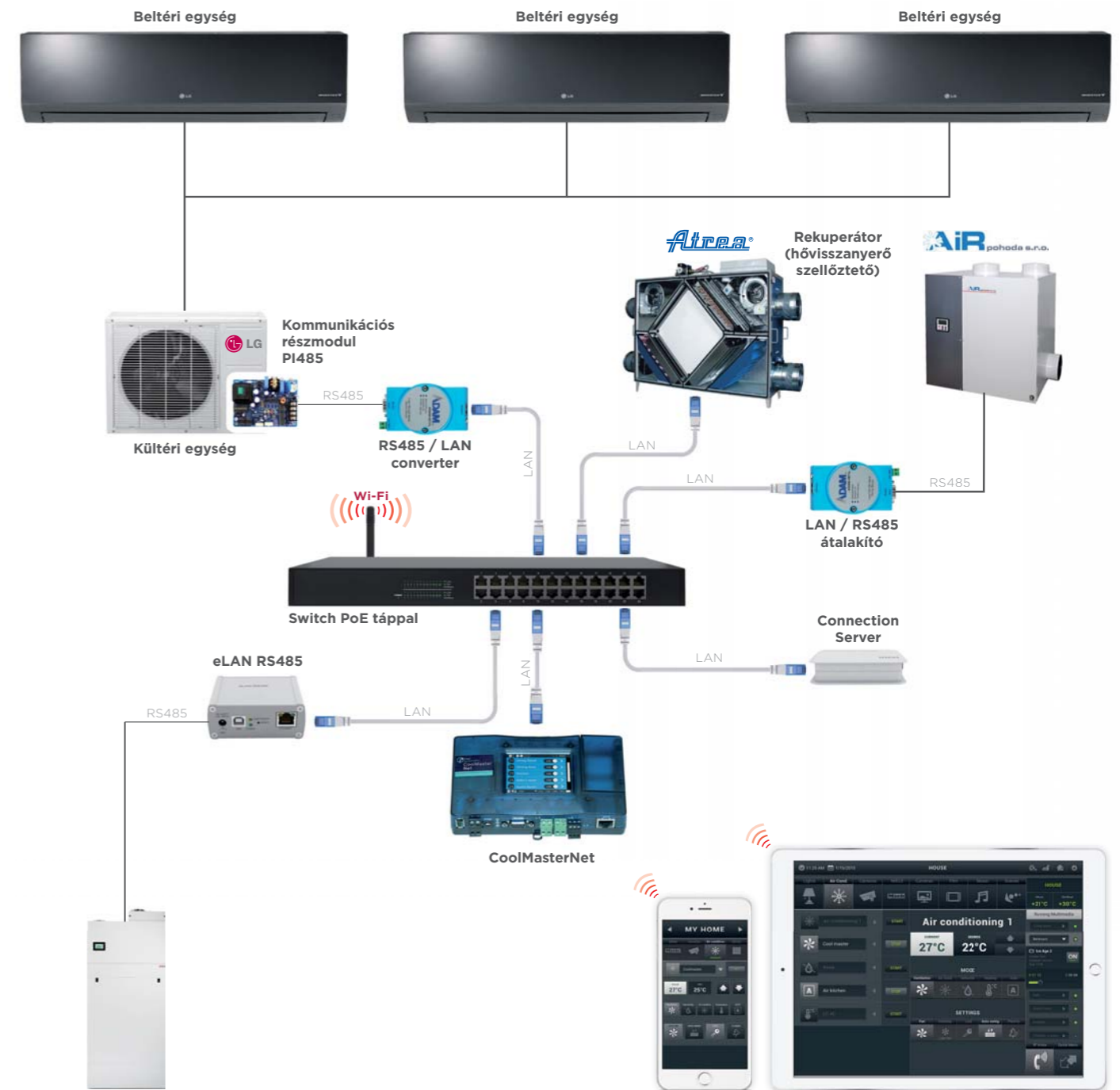

ONVIF protokoll:



VAPIX protokoll:



...és még sokan mások...
www.onvif.org

Via CoolMasterNet:

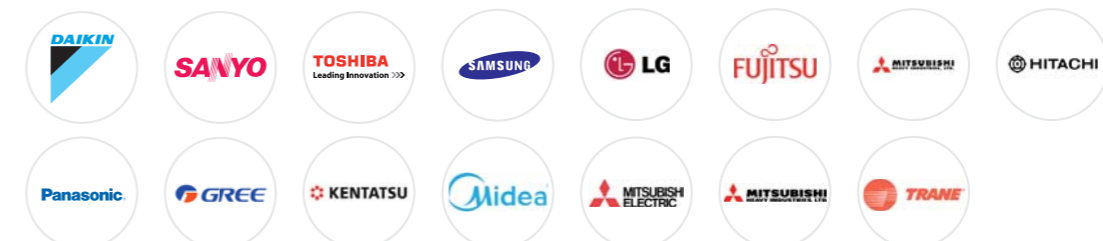

Fogyasztásmérés & időjárás érzékelő állomások

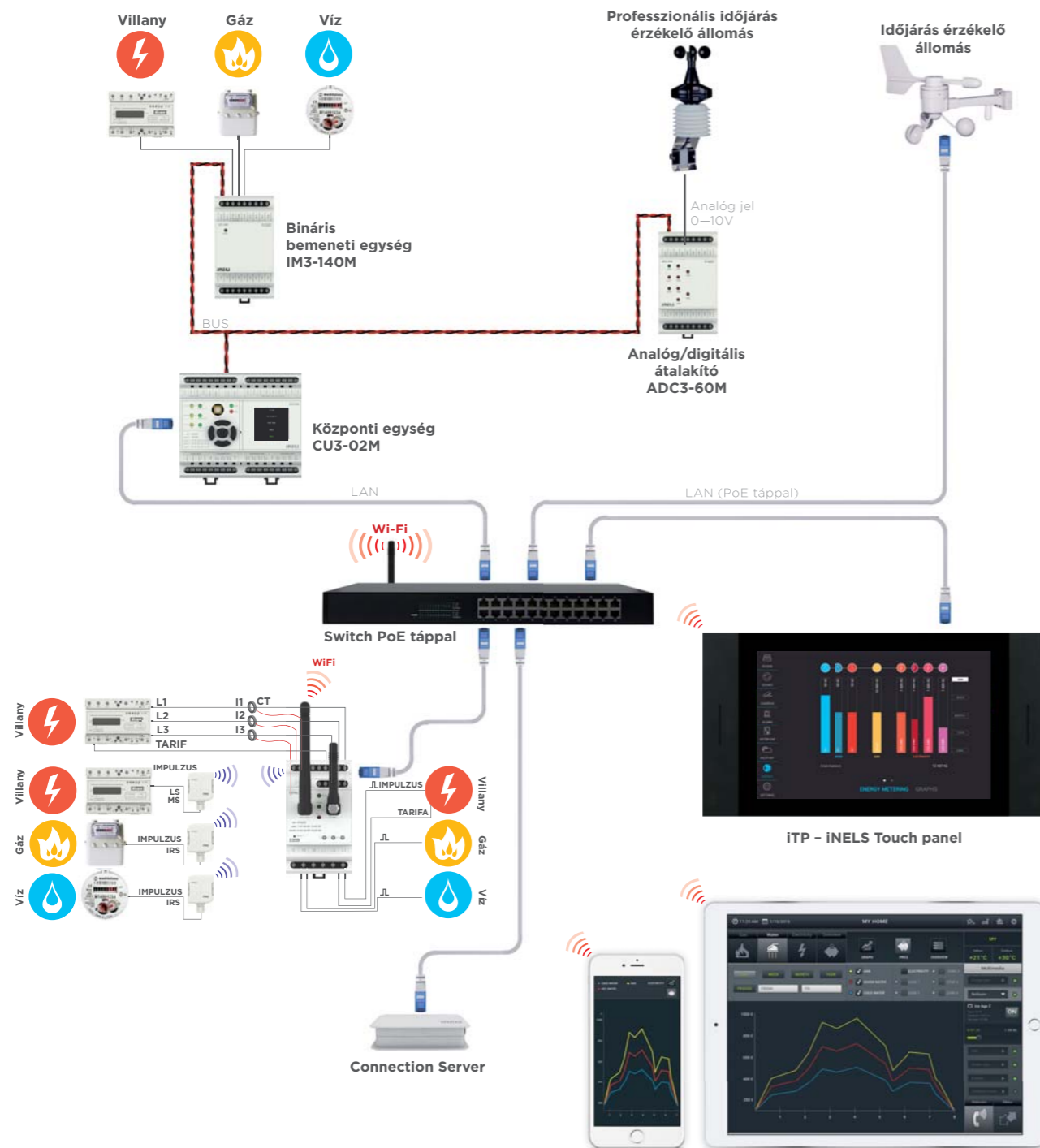

Energiafogyasztás áttekintése:

• az elfogyasztott energia mérése, a költségek kiszámolása és átlátható diagramon történő megjelenítése.

Adatok lekérdezési gyakorisága:

- napi
- heti
- havi

- éves
- meghatározott időnkénti

Klíma szenzor:

- mért tényezők:
 - szélereősség
 - csapadék mennyiség
 - fényereősség érzékelés (égtájak: Dél, Kelet, Nyugat)
 - szürkület
 - hőmérséklet, páratartalom

IP időjárás érzékelő állomás:

- mért tényezők:
 - szélereősség - és irány
 - nyomás
 - hőmérséklet
 - hóérzet
 - harmatpont
 - barometrikus magasság
 - relatív/abszolút páratartalom

Infravörös (IR) vezérlés

Önálló megoldás



Rendszerszintű megoldás

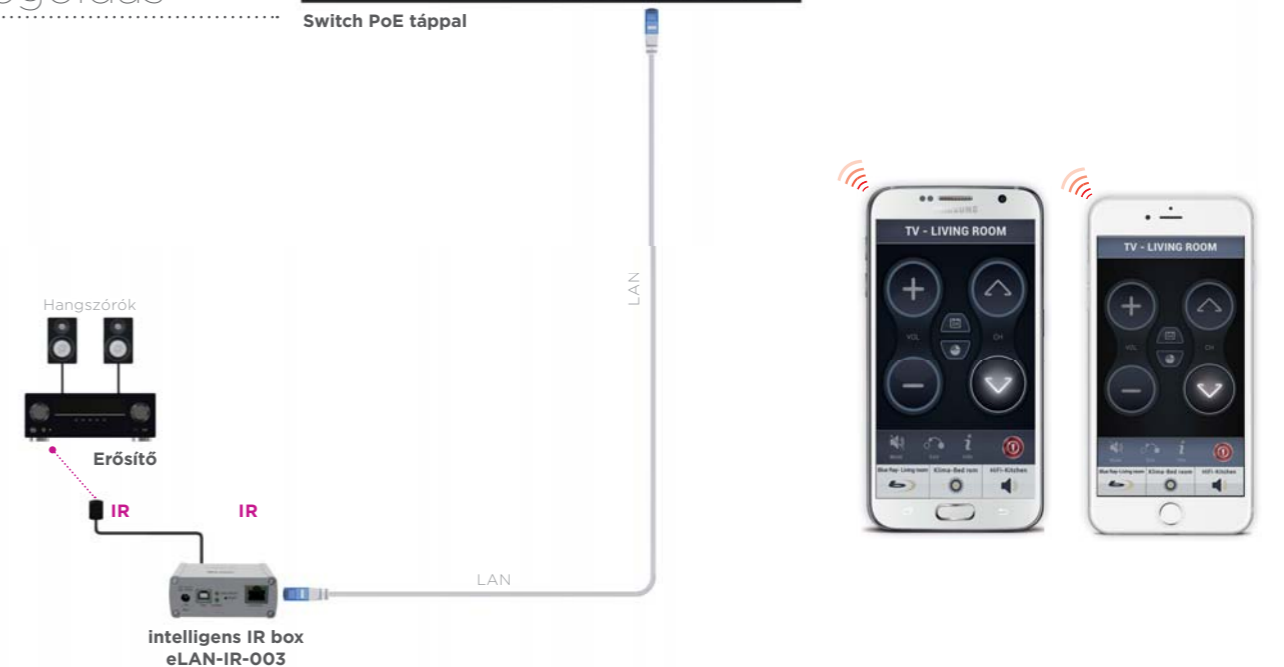

Vezérlési lehetőségek:

- Kétféleképpen használható az eLAN-IR-003 intelligens IR box:
 - önálló megoldás, amikor az intelligens IR box egyetlen applikáció alá integrálja az összes IR távirányító vezérlését. (iHC-MAiR vagy iHC-MIiR)
 - rendszerszintű megoldás, amikor pl. a TV és erősítő készülékeket az Intelligens IR Box vezérli az iHC-MA, iHC-TA, iHC-MI és iHC-TI komplex alkalmazásokkal.

BMS – iNELS integráció



BMS
Building management system

powered by
niagara
framework®



OBIX
OPC
XML

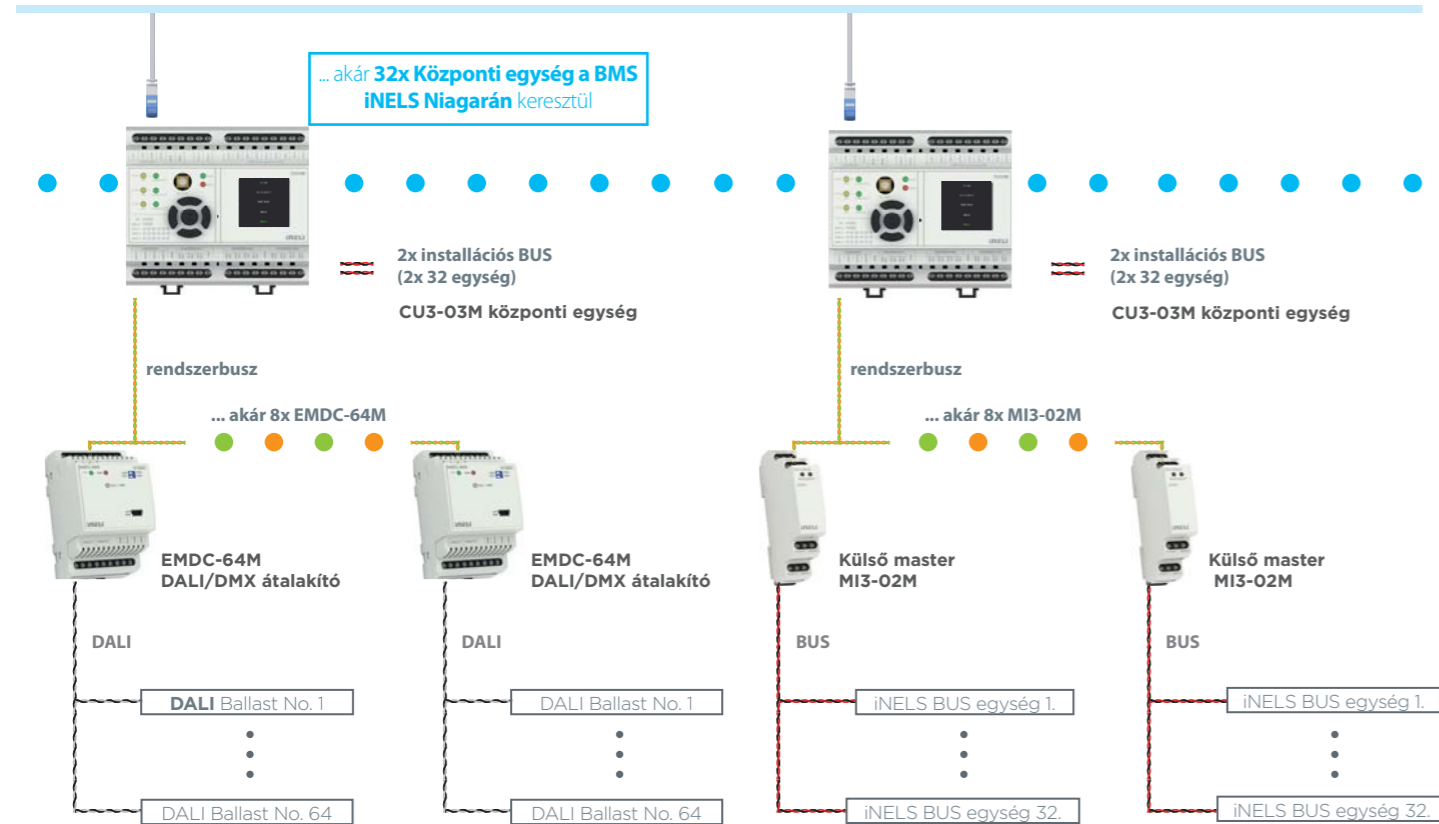

ELÉRHETŐ PROTOKOLLOK:*



* A teljes lista megtalálható a www.inels.hu címen.

iNELS Bus & RF integráció

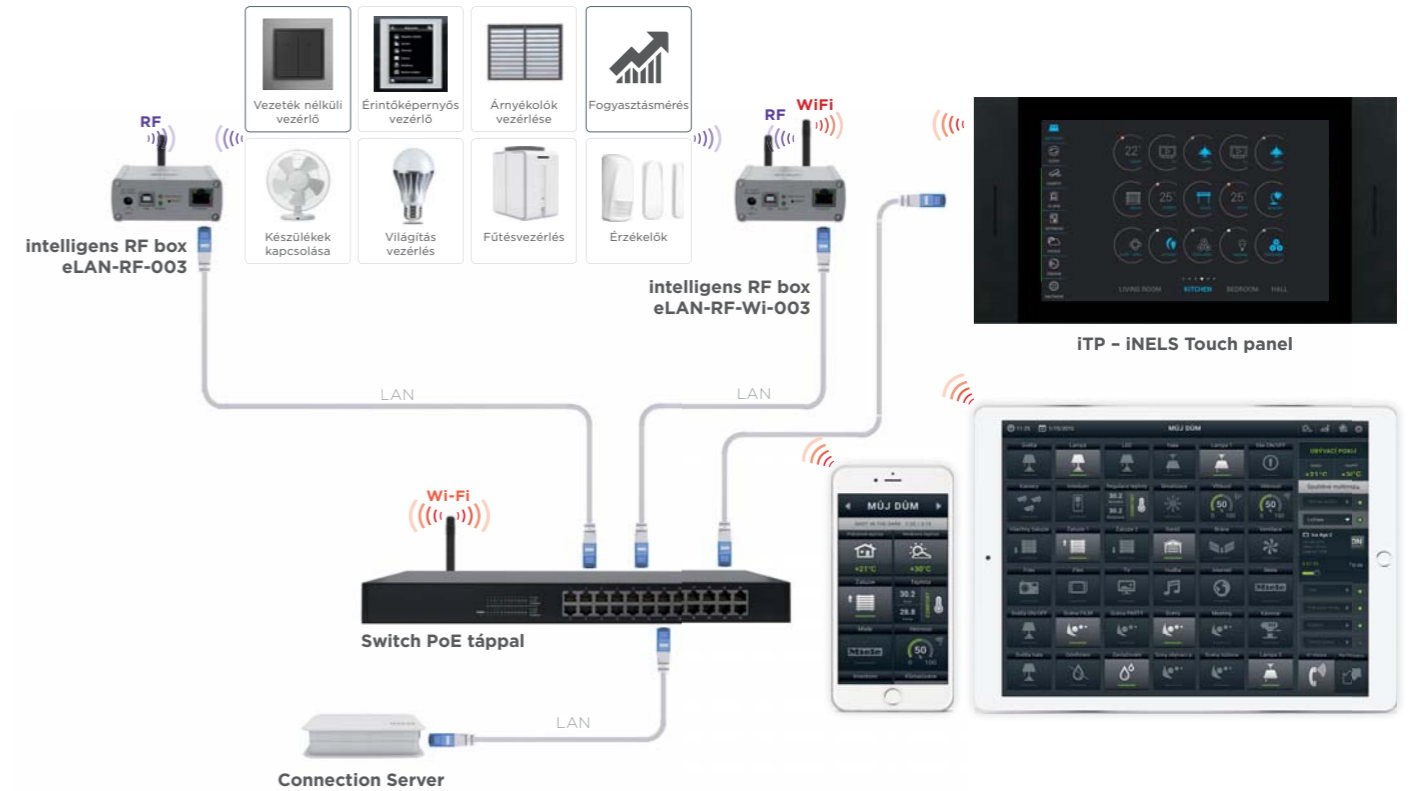

Vezérlési lehetőségek:

- az eLAN-RF intelligens RF boxot használva, az RF egységek iHC-MARF (Android) és iHC-MIRF (iPhone) applikációk segítségével vezérelhetők.
- a Connection Serverrel az RF egységeket komplex applikációkba integrálhatjuk (a buszos és RF eszközök is egy alkalmazásból irányíthatóak) iHC-MA (Androidos telefon), iHC-MI (iPhone), iHC-TA (Androidos tablet) és iHC-TI (IPAD)
- eLAN-RF (eLAN-RF-Wi) központokat használva az RF egységek Smart TV-ről vezérelhetők

Világításvezérlés

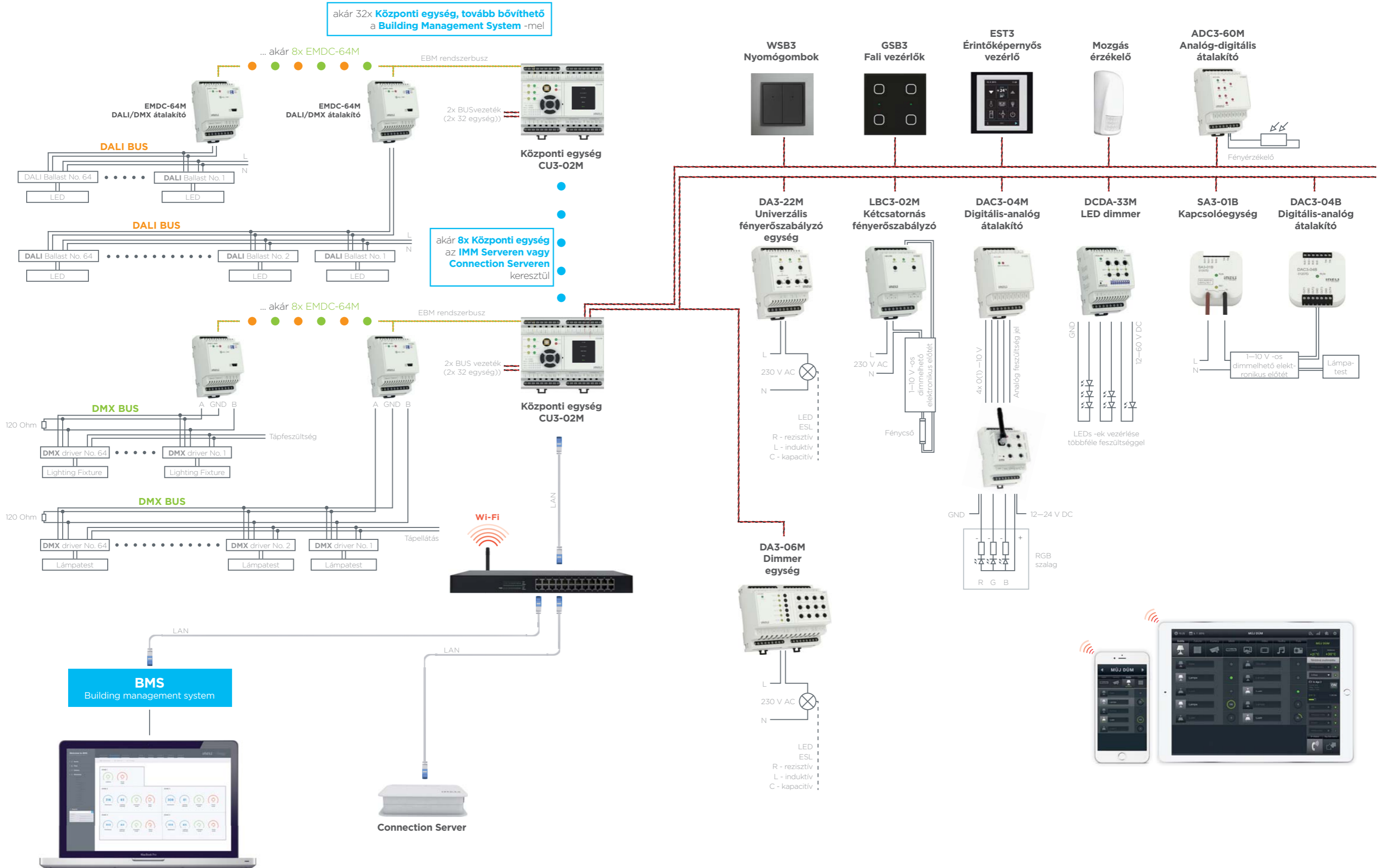

Applikációk mindenhez

Az iNELS képes szinte mindent vezérelni, a fűtéstől a légkondicionáláson át a világításon keresztül az árnyékolókig, beleértve pl. a biztonsági- és beléptetőrendszereket is.

Az iNELS Home Control (iHC) applikációk használatával az egész épület vezérlése néhány ujjmozdulattal megvalósítható az okostelefonja, tabletje vagy vezérlője képernyőjén keresztül. Az iNELS segítségével mindig szemmel tarthatja otthonát. Amikor és ahonnan csak szeretné. Az iHC egy ingyenes alkalmazás, amely letölthető akár a Google Play áruházból, akár az App Store-ból. Nagy előnye, hogy mindent közvetlenül erről a felületről tudunk vezérelni, akár az otthoni hálózatról, vagy mobilnet segítségével, út közben.

Funkciók áttekintése

iNELS Home Control	Available on the iPhone App Store	Available on the Google play
Világítás vezérlés	✓	✓
Árnyékolók/redőnyök	✓	✓
Dugaljak kapcsolása	✓	✓
Garázsajtók/kapuk	✓	✓
RGB fényforrások / LED szalagok	✓	✓
Jelenetek	✓	✓
Fűtésszabályzás	✓	✓
Multimédia	✓	✓
Kamerák	✓	✓
Légkondicionálás	✓	✓
Hővisszanyerő	✓	✓
Miele háztartási gépek	✓	✓
Időjárás érzékelő állomás	✓	✓
Fogyasztásmérés	✓	✓
Videó kaputelefon	✓	✓
A/V készülékek	✓	✓



Áttekintés

Teljes ellenőrzés minden berendezés felett.

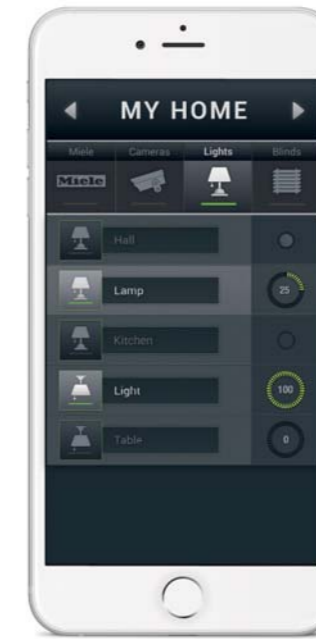

Világítás vezérlés

Hangulatvilágítás egyszerű beállítása, mindössze egy kattintással – kapcsolás, fényerőszabályzás, színek.



Redőnyök/árnyékolók

Az árnyékolók egyedi-vagy csoportos vezérlésének lehetősége.



HVAC vezérlés

Minden szobában az igényeinek megfelelő hőmérsékletet állíthatja be.



IP kamerák

Fél szemét mindig otthonán tarthatja, tartózkodják bárhol a világon.

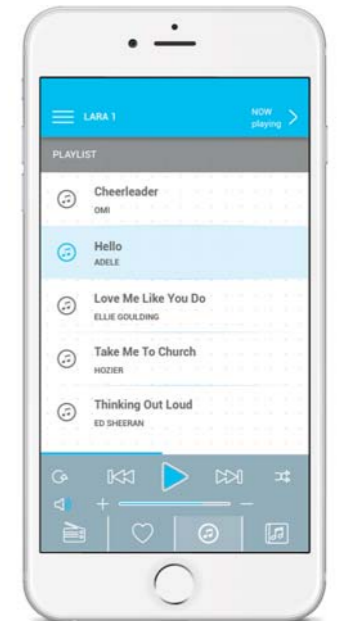

LARA

Kedvenc zenéit, fi Imjeit és TV műsorait egyszerűen és gyorsan indíthatja el.

iNELS referenciák

Ügyfeink elégedettsége elsődleges célunk, a pozitív visszajelzés pedig számunkra a lehető legnagyobb elismerés. Amióta bevezettük az iNELS-rendszert a piacra, több mint 5 000 helyre telepítettük, a lakossági és kereskedelmi szektorban egyaránt.

Több száz különböző igényeket kielégítő, de szabványosított megoldásról van szó, házakban, villákban, a világ több tucat országában. Teljesen automatizált squash központ Magyarországon, éttermek Prágában, Pozsonyban (Szlovákia), Moszkvában (Oroszország) Isztambulban (Törökország) vagy Sopronban (Magyarország), disco Kijevben (Ukrajna), nyári rezidencia Mallorcán (Spanyolország) és wellnes központ Petrovicében (Csehország) és a Buddha Palota Bhutánban vagy szállodák Isztambulban (Törökország), Dubaiban (Egyesült Arab Emírségek) vagy Cipruson. A földgolyó számos pontján megtalálhatóak megvalósult és telepített rendszereink.

Számos további iNELS projektet tudunk felmutatni, legyen szó lakossági vagy üzleti, kereskedelmi célú felhasználásról.

Intelligens otthon – és épület megoldások többféle épülethez:



Családi házakhoz



Szálloda



Irodák (Future Office)



Üzletek

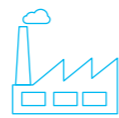

Ipari létesítmények



Okos városok

www.inels.hu



Kempinski "Grand Asia" Hotel

Almati, Kazahsztán

- 5 csillagos szálloda
- közösségi terek világításának vezérlése
- több, mint 15 000 fényforrás vezérlése DALI protokollal
- világítási "jelenetek"



Jamie's Italian Budapest

Budapest, Magyarország

- az iNELS BUS rendszer fő feladata elsősorban a teljes világítás (LED fényforrások, magas feszültségű neon feliratok, takarítófények, autentikus brit hangulatot idéző mosdófények, stb...)- és a teraszhűtés/fűtés vezérlése



Bodorka Balatoni Vízivilág Látogatóközpont

Balatonfüred, Magyarország

- a teljes világítási rendszert az iNELS vezérli (pl. akvárium megvilágítás, stb...)
- különlegesség: egyetlen kapcsoló sincs a falakon. Minden fényforrást a falra szerelt táblagépek segítségével vezérelnek az épületben



Pest-Buda Bistro & Hotel

Budapest, Magyarország

- Magyarország legrégebben (1696) épített szállodája
- 10 szoba, (2 lakosztály) különleges, luxuskategóriás berendezéssel, iNELS fűtés/hűtés vezérléssel
- a berendezéseket, köztük a bútorokat, néhány éve újították/cserélték



Villa

Beszkiek, Lengyelország

- vezetékes iNELS BUS rendszert építettek be
- meteoállomás
- világítási "jelenetek"
- vezérlés táblagéppel, okostelefonnal vagy az EST3 érintőképernyős vezérlővel



Wyndham Hotel

Isztambul/Törökország

- több, mint 3000 világítási kör vezérlése DALI protokollon keresztül
- további 1000 világítási kör vezérlése DA3-22M egységekkel

Rendszer egységek



Központi egység

CU3-03M

- a rendszer legalapvetőbb eleme
- 2x BUS vonal, 1x EBM busz
- 100 Mbps ethernet
- 2x AI, 4x DI, 1x DO



Külső master

MI3-02M

- lehetővé teszi a rendszer bővítését
- 2x BUS vonal
- EBM-en keresztül kommunikál a központi egységgel



Busz/tápegység leválasztó

BPS3-02M

- 27 V DC tápfeszültség
- 2x BUS
- Kimeneti feszültség jelzése BUS LED-ekkel



DALI/DMX átalakító

EMDC-64M

- DALI/DMX vevő egységek iNELSen keresztüli vezérléséhez
- akár 64 DALI vagy DMX elektronikus előtét vezérléséhez
- EBM-en keresztül kommunikál a központi egységgel



GSM kommunikátor

GSM3-01M

- GSM modul az iNELS rendszer és mobiltelefonok közötti kommunikációhoz
- akár 512 szám rendelhető hozzá
- EBM-en keresztül kommunikál a központi egységgel



Kapcsolóüzemű tápegység

PS3-100/iNELS

- 100W-os tápegység
- 100–250 V AC tápfeszültség
- kimenet 1: 27,6 V/3,6 A
- kimenet 2: 12,2 V/ 0,35 A



9x redőnyvezérlő egység

JA3-09M

- 9-csatornás redőnyvezérlő egység
- zsaluziák, redőnyök, árnyékolók, napellenzők, stb. kétirányú mozgásának vezérléséhez
- kapcsolt feszültség 250V AC
- maximális terhelés 4 A / AC 15 minden csatornánál



2x redőnyvezérlő egység

JA3-02B/DC

- árnyékolók, redőnyök, napellenzők, stb... vezérléséhez
- kapcsolható feszültség: 12–24 V DC
- Maximális áramfelvétel: 0,85 A
- Névleges áramfelvétel: 60 mA a BUS-ról

Kapcsolóegységek



2x csatornás/DIN

SA3-02M

- 2x 16 A/AC1 váltóérintkező
- kapcsolható feszültség: 250 V AC1, 24 V DC
- dugaljok, redőnyök, világítás, berendezések, stb... vezérléséhez
- névleges áramfelvétel: 50 mA, a BUS-ról



4x csatornás/DIN

SA3-04M

- 4x 16 A/AC1 váltóérintkező
- kapcsolható feszültség: 250 V AC1, 24 V DC
- dugaljok, redőnyök, világítás, berendezések, stb... vezérléséhez
- névleges áramfelvétel: 70 mA, a BUS-ról



6x csatornás/DIN

SA3-06M

- 6x 8 A/AC1 váltóérintkező
- kapcsolható feszültség: 250 V AC1, 24 V DC
- termoszelepek, világítás, berendezések, stb... vezérléséhez
- névleges áramfelvétel: 60 mA, a BUS-ról



12x csatornás/DIN

SA3-012M

- 12x 8 A/AC1 záró érintkező
- kapcsolható feszültség: 250 V AC1, 30 V DC
- termoszelepek, világítás, berendezések, stb... vezérléséhez
- névleges áramfelvétel: 20 mA/230 V AC



22x csatornás/DIN

SA3-022M

- 12x NO érintkező 6 A / AC1
- 4x NO érintkező 10 A / AC1
- 4x SSR kontaktusmentes kapcsoló 0,5 A / AC1
- összesen 22 relé kimenet
- relék a világítás és a dugaljok áramköreinek kapcsolására



1x csatornás/BOX

SA3-01B

- 1x NO kontaktus 16 A/AC1
- kapcsolható feszültség: 250 V AC1, 24 V DC
- termoszelepek, világítás, berendezések, stb... vezérléséhez
- névleges áramfelvétel: 30 mA, a BUS-ról



2x csatornás/BOX

SA3-02B

- 2x váltókontaktus 8 A/AC1
- kapcsolható feszültség: 250 V AC1, 24 V DC
- redőnyök, világítás, berendezések, stb... vezérléséhez
- névleges áramfelvétel: 50 mA, a BUS-ról

Fényerőszabályzó egységek



2x 400VA/R-L-C-LED

DA3-22M

- kétcsatornás univerzális dimmer egység
- terhelés típusa: rezisztív, induktív és kapacitív, LED, ESL
- maximális kimeneti teljesítmény: 400 VA csatornánként
- névleges áramfelvétel: 10 mA a BUS-ról



2x 0(1)–10 V

LBC3-02M

- kétcsatornás egység elektronikus fénycsőelötétekhez
- a relékontaktus automatikusan kapcsolja a fénycső előtét tápellátását
- 2x 1–10 V/10mA, 2x 16 A/AC1 váltóérintkező
- névleges áramfelvétel: 60 mA a BUS-ról



3x Áramvezérelt LED

DCDA-33M

- háromcsatornás dimmer egység áramvezérelt LED szalagokhoz
- tápfeszültség: 12–24 V DC
- Vezérelhető BUS, DALI vagy DMX buszról



6x 150 VA / R-L-C LED_ESL dimmer

DA3-06M

- 6-csatornás univerzális dimmer
- terheléstípusok: LED, ESL, Rezisztív, Induktív, Kapacitív
- maximális terhelés: 150 VA minden csatornán
- 10 mA névleges áramfelvétel a BUS-ból



6x analóg bemenet

ADC3-60M

- analóg kimenettel rendelkező érzékelők integrálására
- 6x analóg bemenet
- feszültség, ellenállás vagy áramjelek fogadására alkalmas bemenetek
- névleges áramfelvétel: 100 mA a BUS-ról



4x analóg kimenet

DAC3-04B

- analóg feszültséggel kimenetű átalakító
- 4x analóg feszültség kimenet
- vezérelheti pl. az RFDA-73M/RGB egységet
- névleges áramfelvétel: 50 mA a BUS-ról



4x analóg kimenet

DAC3-04M

- analóg feszültség jeleket generál
- 4x analóg feszültség kimenet
- vezérelheti pl. az RFDA-73M/RGB egységet
- névleges áramfelvétel: 50 mA a BUS-ról

Redőnyvezérlő egység

Üveg érintőgombos vezérlők



Üveg fali vezérlő

GSB3-40, GSB3-60, GSB3-80

- Üveg érintőgombos vezérlő szimbólumokkal
- Valamennyi változat modulmérete (94x94 mm)
- Az egyes szimbólumok hét szín bármelyikében megvilágíthatók
- évleges áram 25–40 mA a BUS-ról

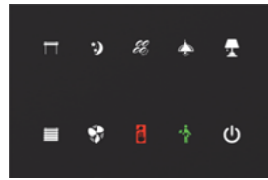

Üveg vezérlőpanel

GSP3-100/B, GSP3-100/W

- Üveg érintőpanel változatok szállodai szobák kezelésére az iNELS rendszerben
- tíz érintőgomb
- 25–65 mA névleges áramfelvétel a BUS-ról

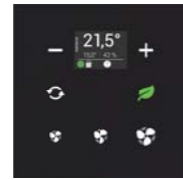

Üveg szobatermosztát

GRT3-50/B, GRT3-50/W

- kijelző az aktuális szobahőmérséklet megjelenítéséhez
- A GRT3-50 a ventilátor tekercsek vezérléséhez is alkalmas
- beépített hőmérséklet-érzékelővel rendelkezik

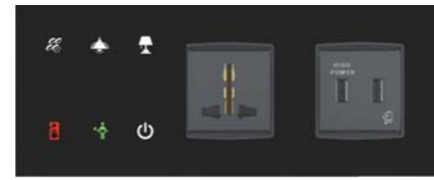

Üveg ágyoldali panel

GBP3-60/B, GBP3-60/W

- A GBP3-60 panel hat személyre szabható érintőgombbal rendelkezik
- a vendégszoba menedzsment rendszer vezérlőegysége



Multifunkciós érintőpanel

EHT3

- érintőképernyős panel 3,5" kijelzővel
- vezérelheti a világítást, az árnyékolókat, beállíthatók jelenetek és a hőmérséklet-szabályzáshoz is használható.
- LOGUS 90 kivitelben
- 150 mA névleges áramfelvétel a BUS-ról

Beléptetés vezérlők

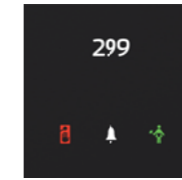

Üveg kártyaolvasó

GCR3-11/B, GCR3-11/W

- Az RFID kártyaolvasó egy elegáns kivitelű egység a szobák bejáratához, mely többek között tartalmaz csengőgombot, "Ne zavarjanak" és "Takarítást kérek" jelzéseket.



Okos kártyatartó

GCH3-31/B, GCH3-31/W

- Szobai kártyatartó RFID olvasóval, mely felismeri a hiteles kártyát, ezzel megakadályozza a hamis kártya használatát. 3 opcionális gomb: "Ne zavarjanak", "Takarítást kérek" és "Master Off".

Standard (műanyag) vezérlők



Nyomógombok

WSB3-20, WSB3-20H

- két nyomógomb, Logus⁹⁰ dizájnban
- beépített hőmérsékletérzékelő
- A 20H változat páratartalom érzékelővel is fel van szerelve
- egy kétszínű LED visszajelző
- névleges áram: 25 mA a BUS-ról



Nyomógombok

WSB3-40, WSB3-40H

- négy nyomógomb, Logus⁹⁰ dizájnban
- beépített hőmérsékletérzékelő
- A 40H változat páratartalom érzékelővel is fel van szerelve
- két kétszínű LED visszajelző
- névleges áram: 25 mA a BUS-ról



Szobatermosztát

IDRT3-1

- digitális szobatermosztát
- méri és továbbítja a szoba hőmérsékletét
- Logus⁹⁰ kivitel
- névleges áramfelvétel 20 mA a BUS-ról



Ágyoldali panel

WSB3-40, Schuko, 2x USB supply unit

- LOGUS90 kivitelben
- igény szerint konfigurálható elrendezéssel



Multifunkciós érintőpanel

EHT3

- érintőképernyős panel 3,5" kijelzővel
- vezérelheti a világítást, az árnyékolókat, beállíthatók jelenetek és a hőmérséklet-szabályzáshoz is használható.
- LOGUS 90 kivitelben
- 150 mA névleges áramfelvétel a BUS-ról



Fali kártyaolvasó

WMR3-21

- RFID kártyaolvasó 13,56 MHz
- NFC kész
- 2 nyomógomb, Logus⁹⁰ kivitel
- névleges áramfelvétel: 50 mA a BUS-ról



Kártyatartó

90731 TBR

- A hotelkártya behelyezésével automatikusan aktiválja a szoba világítását.

Audió

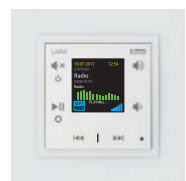

Zenelejátszó

LARA

- internetes rádióadások, NAS-on tárolt, külső forrásból vagy DLNA-ból származó zenék lejátszása.
- 2 x 10 W-os belső erősítővel rendelkezik



LOGUS hangszóró

Into a frame

- méret (mm): ø 50,8
- maximális teljesítmény: 10 W
- impedancia: 32 Ω
- LOGUS90 kivitelben



Mennyezeti hangszóró

Into a suspended ceiling

- méret (mm): ø 127
- maximális teljesítmény: 30 W
- impedancia: 8 Ω
- szín: fehér



Fali hangszóró

On the wall

- méretek (mm): 270 x 183 x 37
- maximális teljesítmény: 15 W
- impedancia: 8 Ω
- szín: fehér

Érzékelők



DALI mozgásérzékelő

DMD3-1

- tápfeszültség: 27 V DC (iNELS BUS)
- kombinált érzékelő
- funkciók: mozgásérzékelő, fényérzékelő



Mozgásérzékelő

MD-100

- tápellátás: 1x 1,5 AAA elem
- 120° -os szögben érzékel
- 12m (13,12 yd) hatótávolság



DALI érzékelő

DLS3-1

- tápfeszültség: 27 V DC (iNELS BUS)
- fényérzékelő
- A DLS3-1 érzékelő IP65-ben van mellékelve

Rendszeregységek



Intelligens IR Box

eLAN-IR-003

- az Intelligens IR Box infravörös vevővel rendelkező eszközök vezérléséhez használható
- vezérelhet televíziót, erősítőt, műholdvevőt, projektort, stb.
- 3 infravörös adófej, akár 100 IR parancs
- Az iHC-MAIR és iHC-MIIR alkalmazásokkal okostelefonnal vezérelhetők a készülékek.



Intelligens RF Box

eLAN-RF-003

- Az Intelligens RF Box lehetővé teszi elektromos eszközök vezérlését okostelefonról, tabletről vagy SMART TV-ről
- Beállítható a webes felületen vagy közvetlenül az iHC-MAIRF (Android) / iHC-MIIRF (iPhone) alkalmazásban.



Intelligens RF Box

eLAN-RF-Wi-003

- Az Intelligens RF Box Wi-Fi modulal ellátott verziója
- A Wi-Fi modul az okostelefonról történő közvetlen elérésre használható
- A helyi hálózathoz Ethernet kábellel csatlakoztatható



eLAN-485 konverter

eLAN-RS485

- Modbus RTU protokollon keresztüli kommunikációhoz
- A webes felület lehetővé teszi a csatlakoztatott eszközök vezérlését

Időjárás érzékelő állomás



Időjárás érzékelő állomás

D WTF klím szenzor

- akár 8 időjárásal kapcsolatos analóg feszültség kimenet
- teljes körű applikációk
- szélesség, hőmérséklet, páratartalom, szürkület, csapadék, megvilágítás (kelet, dél, nyugat)



Időjárás érzékelő állomás

Giom 3000

- egyszerűbb IP időjárás érzékelő állomás
- szélesség, szél iránya, hőmérséklet, relatív páratartalom, nyomás, tengerszint feletti magasság, hőérzet, abszolút páratartalom, harmatpont

Videó kaputelefon



Ajtó kommunikátor

2N HELIOS BASE

- a 2N Helios ajtó kommunikátor egy kamerával felszerelt beléptető rendszer beépített kamerával és egy vagy két gombbal
- Választható érintés nélküli RFID olvasó két változata



Ajtó kommunikátor

2N HELIOS IP VERSO BASIC

- az alapmodul sorozat nagyobb felbontású kamerával, IR megvilágítással, éjjeli fény üzemmóddal bővíthető
- a „házőrző” több, multifunkciós modulal kapható, a felhasználók igényeihez igazítva
- választható mechanikus megvilágított billentyűzet, számbillentyű vagy infopanel



Dahua videotelefon

DAHUA VTO2000A IP

- teljes kompatibilitás az iHC-MAIRF és iHC-MIIRF iNELS RF Control alkalmazásokkal
- csatlakoztatható önállóan vagy a Connection Server-en keresztül



IP kamera

ONVIF

- tápfeszültség: 5 V DC adapter
- felbontás: 640 x 480 képpont
- éjjeli fény
- az alkalmazás legfeljebb 10 kamerát kezel

Légkondicionálás



A/C vezérlők

CoolMasterNet

- kommunikációs átalakító, mellyel a fejlett VRF/Split légkondicionáló berendezések zökkenőmentesen kapcsolódnak az iNELS rendszerhez



LG A/C vezérlők

PI485

- átalakító, amely lehetővé teszi a kommunikációt az LG kültéri egységei és az iNELS rendszer között
- két típus, amelyek 16 vagy akár 48 beltéri egységet kezelnek

iNELS tartozékok



Szelepvezérlő

TELVA 230 V

- működési feszültség: 230 V, 50/60 Hz
- tolóerő: 100 N \pm 5%
- méretek (m/sz/á): 55x5 x 44 x 61 mm
- (2.17 + 0.2 x 1.73 x 2.40 in)



Szelepvezérlő

TELVA 24 V

- működési feszültség: 24 V AC, 50/60 Hz
- tolóerő: 100 N \pm 5%
- méretek (m/sz/á): 55x5 x 44 x 61 mm
- (2.17 + 0.2 x 1.73 x 2.40 in)



Vízérzékelő szonda

FP1

- vízkiömlés érzékeléséhez használható szonda.
- 3 m kábelhossz (3.3 yd)



Hőmérséklet érzékelők

TC

- tartomány: 0–70 °C (32–158°F)
- érzékelő elem: NTC 12 K 5%
- TC-0—l. 110 mm (4.33 in)
- TC-3—l. 3 m (1.42 yd)
- TC-6—l. 6 m (1.75 yd)
- TC-12—l. 12 m (13.12 yd)



Hőmérséklet érzékelők

TZ

- tartomány: -40–125 °C (-40–257°F)
- érzékelő elem: NTC 12 K 5%
- TZ-0—l. 110 mm (4.33 in)
- TZ-3—l. 3 m (1.42 yd)
- TC-6—l. 6 m (1.75 yd)
- TC-12—l. 12 m (13.12 yd)



iNELS BUS kábel

- kifejezetten az iNELS rendszerrel való használathoz tervezték
- a legjobb paramétereket biztosítja a BUS kábelezéshez
- csavart vezeték pár, átmérő:AWG20

Termék méretek

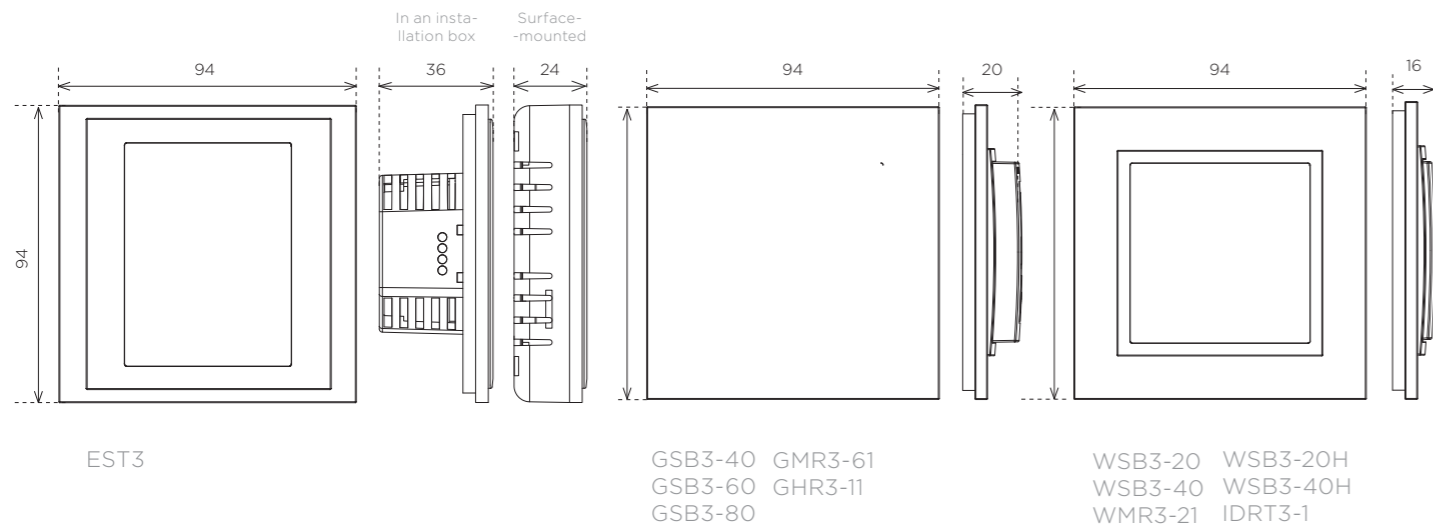

6 Modul

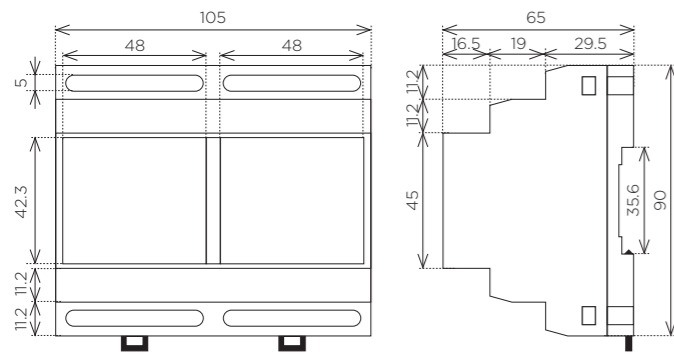

CU3-01M PS3-100/iNELS
 CU3-02M SA3-012M

3 Modul

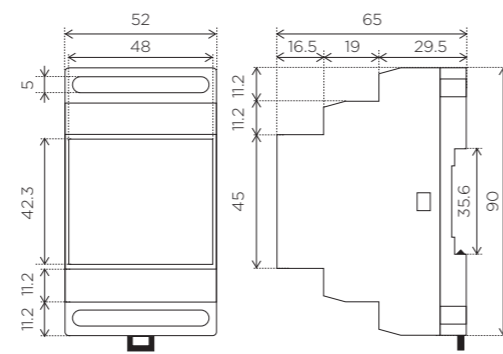

EMDC-64M SA3-06M DCDA-33M TI3-60M
 GSM3-01M DA3-22M RFDA-73M ADC3-60M
 SA3-04M LBC3-02M IM3-140M DAC3-04M

1 Modul

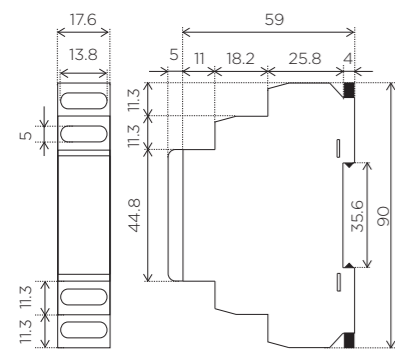

MI3-02M BPS3-01M
 SA3-02M BPS3-02M

MINI

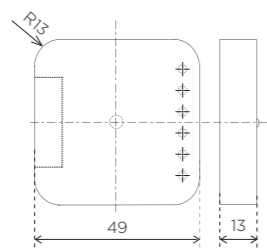

JA3-02B/DC TI3-10B
 IM3-20B TI3-40B
 IM3-40B DAC3-04B
 IM3-80B

MINI

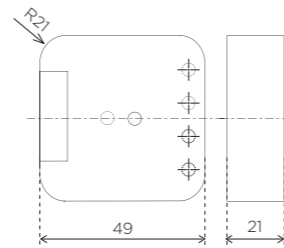

SA3-01B
 SA3-02B

Telepítési lehetőségek



1) Falra szerelés

Fali szerelvénydobozba történő elhelyezés, 65 mm-es mélységben.

EST3	GSP3-100
EHT3	GMR3-61
GBP3-60	IDRT3-1
GCR3-11	WMR3-21
GCH3-31	WSB3-20
GHR3-11	WSB3-20H
GRT3-50	WSB3-40
GSB3-40	WSB3-40H
GSB3-60	WSB3-40H
GSB3-80	

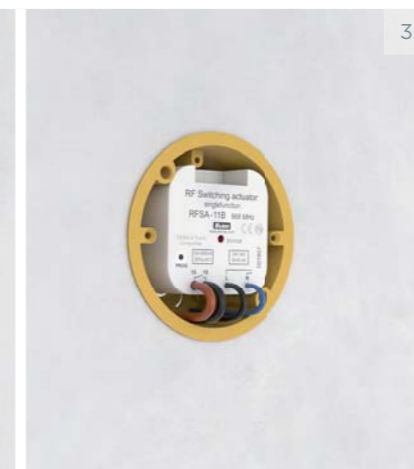

2) DIN sínre szerelés

Telepítés EN 60715 szabványú DIN sínre.

ADC3-60M	DAC3-04M	PS3-100/iNELS
BPS3-01M	DCDA-33M	SA3-02M
BPS3-02M	EMDC-64M	SA3-04M
CU3-01M	GSM3-01M	SA3-06M
CU3-02M	IM3-140M	SA3-012M
CU3-03M	JA3-09M	SA3-022M
DA3-06M	LBC3-02M	TI3-60M
DA3-22M	MI3-02M	

3) Telepítés kötő- vagy szerelvénydobozba

Telepítés szerelvénydobozba vagy az eszközzel egybeépítve.

DAC3-04B	IM3-80B	SA3-02B
IM3-20B	JA3-02B/DC	TI3-10B
IM3-40B	SA3-01B	TI3-40B

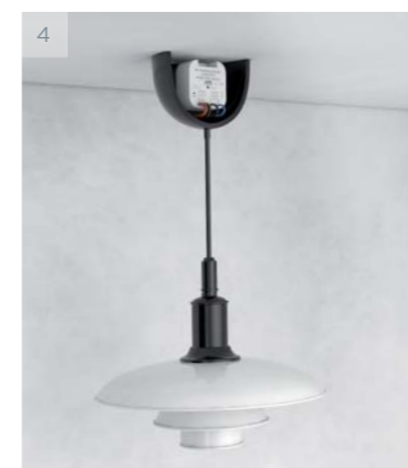

4) Telepítés az eszköz burkolata alá

SA3-01B
 SA3-02B

A többség csak viszonteladó
**MI VISZONT MAGUNK FEJLESZTJÜK ÉS
 GYÁRTJUK TERMÉKEINKET!**

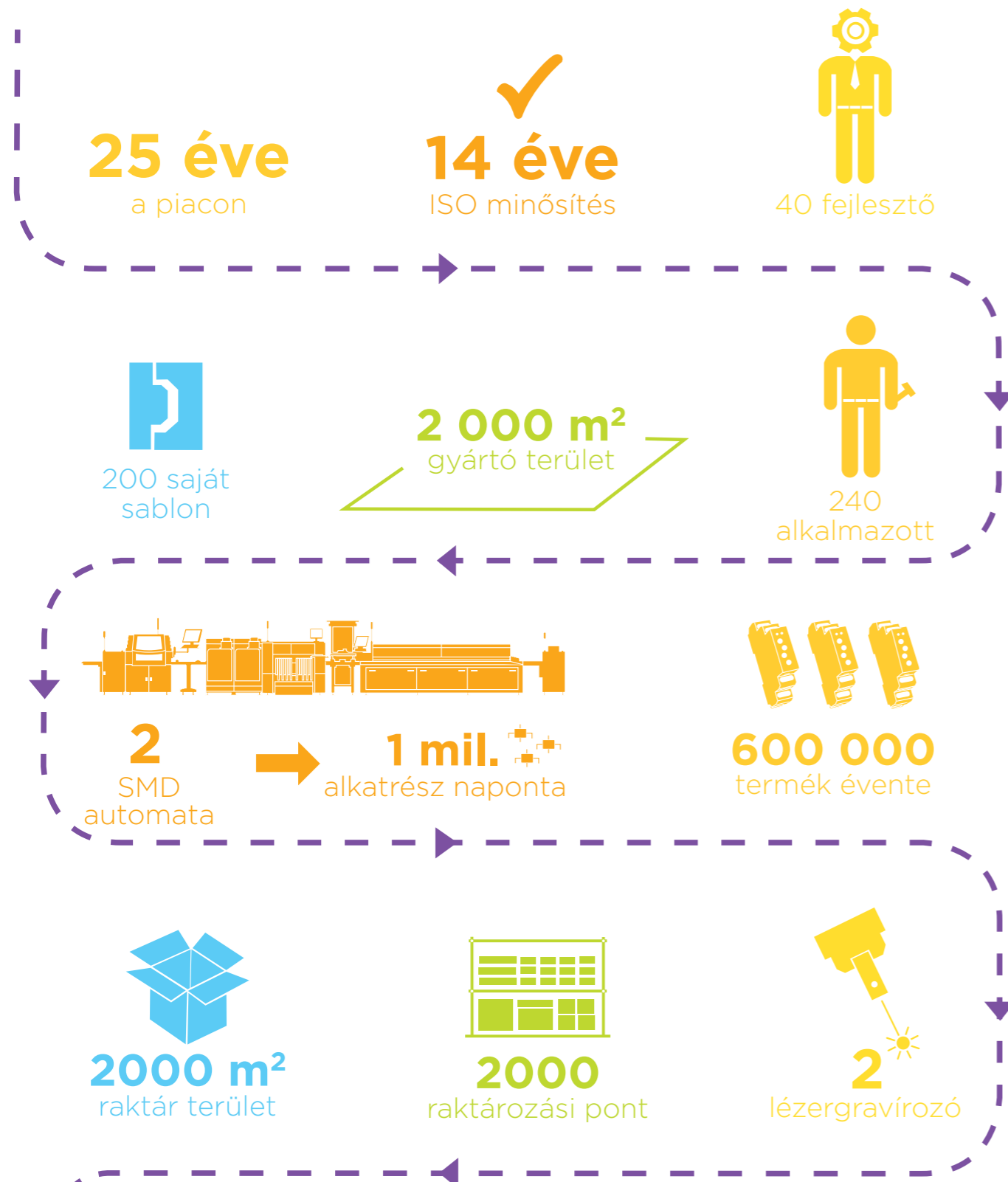

Kutatás & fejlesztés



Belső labor



SMD gyártósor



Chip beültetés



Gyártó csarnok



Tesztelés



ELKO EP Holding

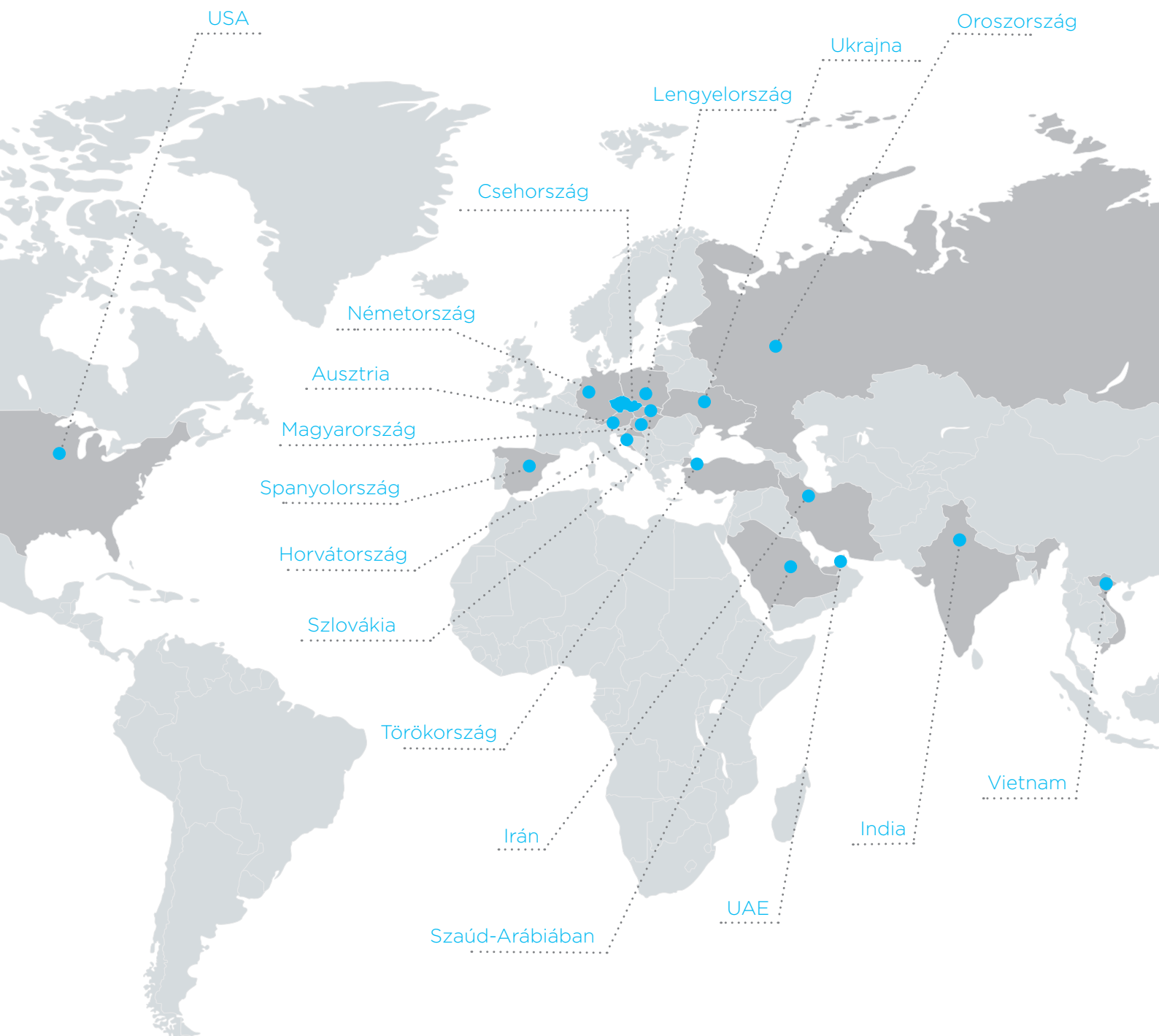

www.elkoep.hu

Készült: 03/2018 | 1. kiadás
Minden jog fenntartva!